

PROSTOROVÝ TERMOSTAT

PT 14-HT

PRO OVLÁDÁNÍ TERMoeLEKTRICKÝCH POHONŮ

Určený pro:

- radiátory osazené termoelektrickými pohony
- rozdělovače teplovodního podlahového topení s termoelektrickými pohony

POPIS

indikace zapnutí
vytápění



tlačítko pro
snižování teploty

přepínač teplot

tlačítko pro
zvyšování teploty



Doporučujeme:
Termoelektrický pohon typ NC (bez
napětí ventil uzavřen), není součástí
PT14-HT.
Lze objednat na www.elbock.cz
obj.č.0030.



MONTÁŽ A UMÍSTĚNÍ

Termostat instalujte na vhodné místo, kde jeho činnost nebude ovlivněna přímým prouděním teplého vzduchu od topidla, slunečním zářením a jinými rušivými vlivy. Také se vyvarujte montáži na venkovní stěnu. Instalační výška by měla být cca 1.5 m nad zemí.

Montáž smí provádět jen osoba s odpovídající kvalifikací!
Montáž musí být prováděna bez napětí!

POSTUP MONTÁŽE

- 1) Vypněte hlavní jistič.
- 2) Vyšroubujte aretační šroub a odejměte přední část termostatu s elektronikou (obr.1).
- 3) Připevněte zadní část termostatu na zeď (obr.2).
- 4) Připojte vodiče do svorkovnice, dbejte na dostatečné utažení svorek (obr.3).
- 5) Nasadte přední část termostatu s LCD a zabezpečte termostat proti rozdělení aretačním šroubkem (obr.4).
- 6) Zapněte hlavní jistič. Pokud je vše v pořádku, je na LCD zobrazena aktuální teplota.

Obr.1 Vyšroubujte pojistný šroub a odejměte elektroniku termostatu.



Obr.2 Připevněte zadní část termostatu na stěnu.



Obr.3 Zapojte přívodní vodiče podle schématu.

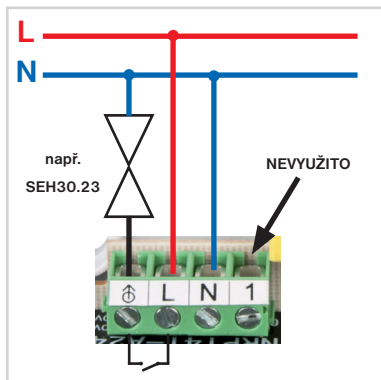

Obr.4 Nasadte díl s elektronikou na spodní část a zajistěte pojistným šroubem.



POPIS FUNKCE

PT14-HT je digitální prostorový termostat pro ovládání termoelektrických pohonů typu NC (bez napětí ventil uzavřen). Doporučujeme typ SEH30.23.



Spínacím prvkem je triak, který zaručuje bezhlučný chod při regulaci ventilů.





Další výhodou je PWM (pulzně šířková modulace) funkce, při které dochází k plynulé regulaci a tím i zamezení přetápění místnosti.

Funkce ASS (anti scale system), automatická ochrana ventilu proti usazováním vodního kamene. Ventil se jednou týdně naplno otevře a uzavře i v období kdy se netopí.

Protizámrazová ochrana je funkční pokud teplota v místnosti klesne pod 3°C, ventil se automaticky otevře a čeká na zvýšení teploty.

NASTAVENÍ

Při prvním stisknutí tlačítka  nebo  se aktivuje podsvícení LCD. Při dalším stisknutí dochází k nastavení požadované teploty. Termostat umožňuje nastavit teplotu v rozmezí 3°C až 39°C.

Tuto teplotu je možné plynule měnit tlačítky  a  nebo pohybem přepínáním dvou teplot tlačítkem  / .

Pro  si např. nastavíme 19°C a pro  23°C.

Potom stačí vždy ráno nastavit  a večer .

Pokud dojde k vypnutí napájení, tak po jeho obnovení se nastaví regulace do funkce  na 18°C.

Z výroby jsou přednastaveny hodnoty:

 18°C

 21°C

Tyto hodnoty se nastaví vždy po výpadku napájení.

PŘÍKLAD POUŽITÍ

zóna 1



zóna 3



zóna 5



zóna 2



zóna 4



zóna 6

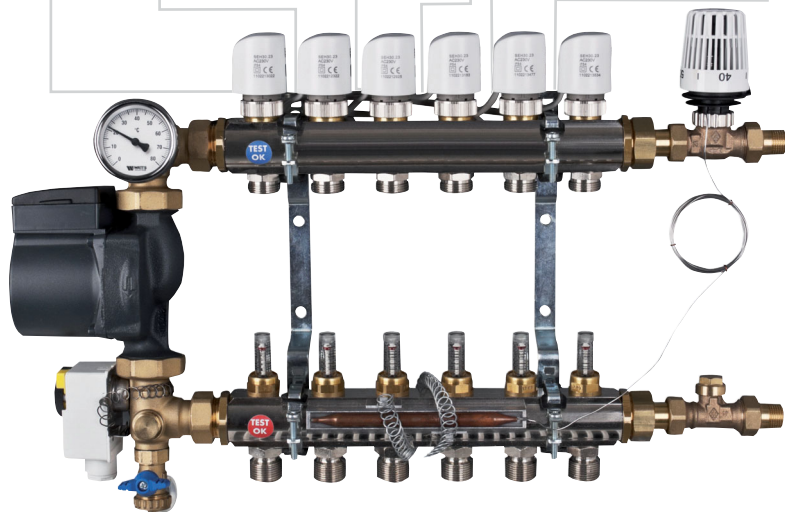

PROSTOROVÝ TERMOSTAT

PT14-HT

Je určen pro ovládání termoelektrických pohonů typu NC (bez napětí ventil uzavřen), které jsou součástí teplovodního podlahového topení nebo radiátorů. Slouží k regulaci teploty v obytných prostorech. Přehledný LED podsvícený displej umožňuje čtení i nastavování při nízké intenzitě okolního osvětlení. Jednoduché nastavení umožňuje ovládání i pro starší lidi.

Technické parametry	
Typ regulace	PWM
Minimální indikační skok	0.1 °C
Rozsah nastavitelných teplot	+3 °C až 39 °C
Nastavení teplot	po 0.5 °C
Přesnost měření	± 1 °C
Napájení	230 V/ 50 Hz
Příkon	0.5 VA (0.5 W)
Spínací prvek	trik
Stupeň krytí	IP20
Třída ochrany	II
Výstup	max. 0.1 A, max. 2 ks ventilů
Pojistka	630 mA, typ F630L/250V
Pracovní teplota	0°C až +40°C

ZÁRUČNÍ LIST

(na výrobek je poskytována záruka 2 roky)

číslo výrobku:

datum prodeje:

razítko prodejny:

kontroloval:

V případě záručního
a pozáručního servisu,
zašlete výrobek na adresu
výrobce.



LEAD FREE
v souladu s RoHS



PAP



ELEKTROBOCK CZ

MADE IN CZECH REPUBLIC

www.elbock.cz

ELEKTROBOCK CZ s.r.o.

Blanenská 1763

Kuřim 664 34

Tel.: +420 541 230 216

Technická podpora (do 14h)

Mobil: +420 724 001 633

+420 725 027 685