



PH-WS04-10

Bezdrátový 10ti kanálový přijímač pro časové
ovládání elektrických spotřebičů
- NA DIN LIŠTU -

- Časové ovládání elektrických spotřebičů
- Podle nastaveného programu spíná připojený el. spotřebič
- Obousměrná rádiová komunikace na 433,92MHz
- Nadřazeným prvkem je centrální jednotka PH-CJ39
- Dočasnou změnu stavu je možné provádět neomezeným počtem klíčenek PH-WS10 nebo ovladačů PH-WS33
- Prvek systému PocketHome®



Montáž

- 1) Přijímač instalujte (do vnitřních prostor) co nejdále od velkých kovových předmětů (min. 0.5 m) a mimo silnoproudá vedení z důvodu ovlivnění příjmu signálu!
- 2) Montáž je nutné provádět bez napětí!
- 3) Doporučujeme, aby instalaci prováděla osoba s odpovídající elektrotechnickou kvalifikací!
- 4) Aby nedocházelo k rušení a ovlivňování systémů je každý systém chráněn vlastním unikátním kódem, který je uložen z výroby v centrální jednotce.
- 5) Pro správnou komunikaci všech prvků systému PocketHome® s centrální jednotkou je nutné provést naučení kódu - AKTIVACI každého prvku přidaného do systému!
- 6) Jelikož celý systém pracuje na obousměrné rádiové frekvenci 433,92 MHz dodržujte pokyny při montáži a umístění!

anténa s konektorem SMA
na 433,92 MHz

tl. Del
pro mazání kódů

tl. Fce
pro výběr kanálu R1-R10

dioda PWR
indikace pro napájení

diody R1-R10
indikace stavu výstupních
kontaktů R1-R10





Schéma zapojení

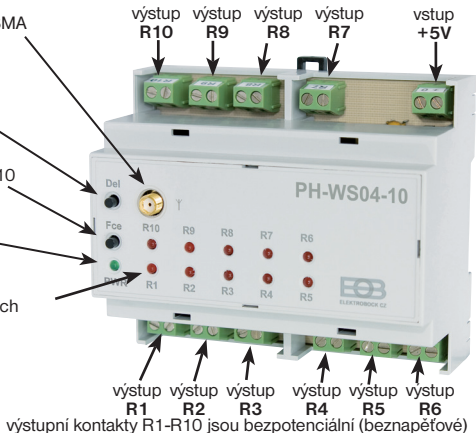
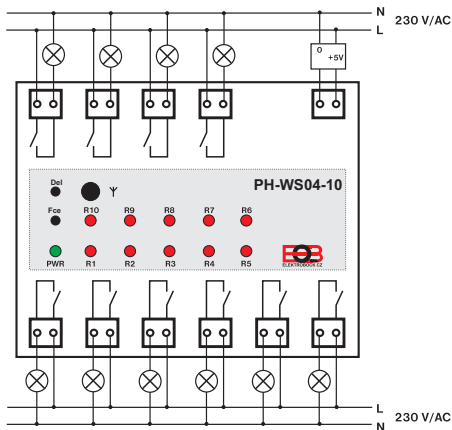

💡 **Napájecí zdroj +5V (není součástí balení):** doporučujeme použít

- 1) AD05 napájecí zdroj +5V/2.5A/DC s montáží do zásuvky
- 2) AD05-DIN napájecí zdroj na DIN lištu +5V/2.5A/DC - v prodeji na www.elbook.cz

💡 **Externí anténa (není součástí balení)**

Pro zvýšení dosahu je možné použít externí anténu 433,92 MHz. Odpojte standardně dodávanou anténu a připojte externí anténu do konektoru SMA a anténu umístěte vně instalační krabice.

💡 **Přijímač**

je přizpůsoben pro montáž na DIN lištu. Provozní napětí je +5V /DC. Ke svorkám 0 a +5V připojte adaptér (AD05 s montáží do zásuvky nebo AD05-DIN s montáží na DIN lištu). Adaptér připojte na 230V/AC.



Uvedení do provozu

1. Vypněte hlavní jistič.
2. Zapojte přijímač podle schématu.
3. Zapněte hlavní jistič, na přijímači **svítí zelená dioda PWR**, přijímač je připraven k dalšímu nastavení.
4. Na centrální jednotce PH-CJ39 nastavte časový program (viz návod na PH-CJ39)
POZN.: časové programy lze nastavovat od programu číslo 10!
5. V aplikaci nebo SW pro PH-CJ39 (EOB Pocket Home) vyberte skupinu prvků WS a přidejte prvek WS.
6. Na PH-WS04 1x krátce stiskněte tl. **FCE** (**blíká červená dioda R1**).
7. V aplikaci nebo SW EOB PocketHome stiskněte **Párovat**. Při správném naucení kódu **blíkne dlouze červená dioda R1**, a tím je první kanál naučen.

Pro naučení dalších kanálů opakujte bod 6 a 7. **Pro 2.kanál stskněte tl. FCE 2x, pro 3. kanál 3x, pro 7.kanál 7x atd.**

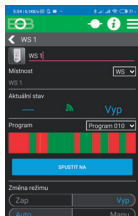
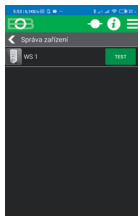
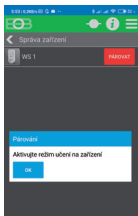
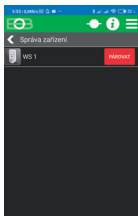

- i** Počtem stisknutí tl. **Fce** vybíráte kanál (výstup), který má být naučen.
- i** Pokud není do 30s vyslán žádný kód z CJ, přijímač přejde do ZÁKLADNÍHO REŽIMU.
- i** Více kanálů je možné ovládat společně viz str.6.



Vymazání paměti kanálů

VYMAZÁNÍ PAMĚTI VŠECH KANÁLŮ

- na přijímači stiskněte současně tl. **Fce** a **Del** držte cca 5 s, dojde k vymazání paměti všech kanálů najednou (diody R1 až R10 se současně rozsvítí).

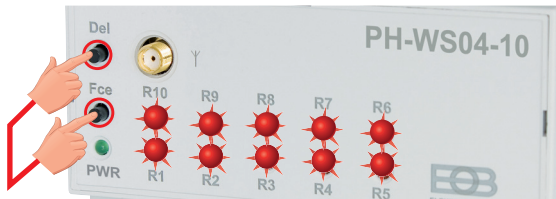

VYMAZÁNÍ KÓDU VYBRANÉHO KANÁLU

- použijte pouze v případě chybného nakódování
- na přijímači stiskněte tl. **Fce** tolikrát až začne blikat dioda kanálu, u kterého chcete kód vymazat
- na přijímači stiskněte dlouze tl. **Del** (cca 5s) pro vymazání kódu (kódy ostatních kanálů zůstanou zachovány)!

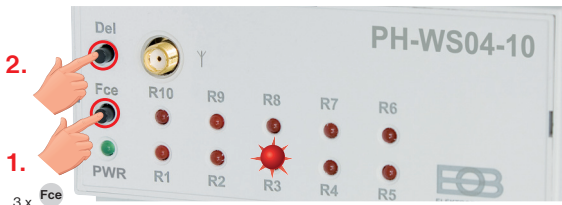



Příklad (NAKÓDOVÁNÍ VÍCE KANÁLŮ PRO SPOLEČNÉ OVLÁDÁNÍ)

Kanál R3 a R4 bude spínat podle stejného programu v CJ a navíc je bude možné ovládat stejnými vysíláči (PH-WS10, PH-WS33). **Jednotlivé kanály se spínají postupně, a tím je zabráněno proudovým nárazům v síti.**

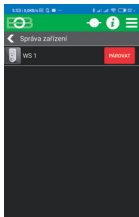

V aplikaci nebo SW pro PH-CJ39 (EOB Pocket Home) vyberte skupinu prvků WS a přidejte prvek WS.



Stiskni 3 x krátce tl. **Fce** pro výběr kanálu (výstupu) **R3**.

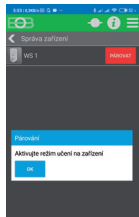

V aplikaci nebo SW EOB PocketHome stiskněte **Párovat**. Při správném naučení kódu **blíkně červená dioda R3**, a tím je třetí kanál naučen.

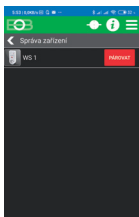

V aplikaci nebo SW pro PH-CJ39 (EOB Pocket Home) vyberte skupinu prvků WS a přidejte prvek WS.



Stiskni 4 x krátce tl. **Fce** pro výběr kanálu (výstupu) **R4**.

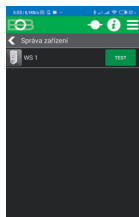

V aplikaci nebo SW EOB PocketHome stiskněte **TEST**. Při správném naučení kódu **blíkně červená dioda R4**, a tím je čtvrtý kanál naučen.



Tipy

ZELENÁ dioda PWR



SVÍTÍ = indikace napájení PH-WS04-10

ČERVENÉ diody R1-R10



SVÍTÍ = indikace sepnutí daného kanálu



BLIKÁ 1/1 s = REŽIM UČENÍ



BLIKÁ 1/8 s = NENÍ NAUČEN ŽÁDNÝ KÓD



NESVÍTÍ = indikace vypnutí daného kanálu

VÝSTUPNÍ KANÁL	Umístění ovládaného spotřebiče	WS/PROGRAM číslo dle CJ
R1		
R2		
R3		
R4		
R5		
R6		
R7		
R8		
R9		
R10		

PH-WS04-10

Bezdrátový 10ti kanálový přijímač pro časové
ovládání elektrických spotřebičů
- NA DIN LIŠTU -



TECHNICKÉ PARAMETRY	
Napájení	5 V/DC , max.900 mA (AD05, AD05-DIN)
Frekvence	433,92 MHz
Dosah	200 m (na volné ploše), 25 m (v zástavbě)
Citlivost	< -102 dBm
Počet výstupních kanálů	10 (bezpotenciální kontakty)
Výstupní relé	16 A, max .16 A (AC1)
Stupeň krytí	IP20
Třída ochrany	II
Pracovní teplota	0°C až +40°C

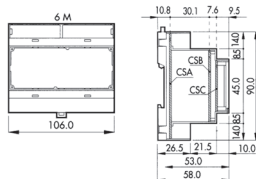

EU PROHLÁŠENÍ O SHODĚ

Tímto ELEKTROBOCK CZ s.r.o. prohlašuje, že typ rádiového zařízení PH-WS04-10 je v souladu se směrnicí 2014/53/EU. Úplně znění EU prohlášení o shodě je k dispozici na této internetové adrese: www.elbock.cz

Záruční doba je 2 roky. V případě záručního a pozáručního servisu, zašlete výrobek na adresu výrobce. Návod a záruční list je uvnitř obalu.



Specialista na systém PocketHome®

+420 607 087 605



ELEKTROBOCK CZ s.r.o.

Blanenská 1763

Kuřim 664 34

Tel./fax: +420 541 230 216

Technická podpora (do 14h)

Mobil: +420 724 001 633

www.elbock.cz

+420 725 027 685

