

BEZDRÁTOVÉ A DRÁTOVÉ TERMOSTATY

EOB
S.R.O.
ELEKTROBOCK CZ



Digitální termostat s WIFI připojením



Vydáno k 9/2015

Společnost ELEKTROBOCK CZ s.r.o. vznikla v Kuřimi v roce 1992 a od začátku se úzce specializovala na vývoj a prodej spotřební elektroniky pro domácnost.

Prvním výrobkem společnosti byl dotykový regulátor osvětlení DR1, ale zatím vůbec nejúspěšnějším artiklem je bezdrátový zvonek.

Postupným nárůstem výroby rostly požadavky na pracovní prostory. V roce 2002 se společnost rozhodla investovat do výstavby nového vlastního objektu, který by splňoval aktuální požadavky. Stavba byla dokončena na podzim roku 2005. Dále byla roku 2009 rozšířena o skladovou budovu.

Zprovozněním těchto nových výrobních prostor si společnost zajistila vhodné podmínky pro kvalitní, spolehlivou a bezpečnou výrobu, splňující současnou přísnou legislativu. Zákazníci se tak mohou těšit na další rozšíření výrobního programu firmy.

Motto: „Spolehlivé a kvalitní výrobky pro domácnost za zajímavé ceny.“

Našimi hlavními odběrateli jsou především sítě supermarketů a velkoobchody s elektroinstalačním materiálem, topenářské velkoobchody a samozřejmě vy, koneční uživatelé našich výrobků.

Všechny výrobky uvedené v tomto katalogu jsou zkontrolovány a vyrobeny naší firmou v České republice. 

Výroba je prováděna na nejmodernějších osazovacích automatech



Drátové termostaty

Digitální termostaty	6 - 9
Digitální termostaty - pro podlahové topení	10 - 11
Digitální termostaty - pro elektrické vytápění	12 - 13
Digitální termostaty - s OpenTherm komunikací	14 - 15
Digitální termostaty - s GSM, WIFI modulem	16 - 19

Bezdrátové termostaty

Bezdrátové digitální termostaty	20 - 29
Bezdrátové digitální termostaty - pro podlahové topení	30 - 31
Bezdrátové digitální termostaty - pro infrapanely	32 - 33
Bezdrátové digitální termostaty - s OpenTherm komunikací	34 - 37
Bezdrátové digitální termostaty - s GSM modulem	38 - 39
Digitální hlavice	40 - 41
Tepelně spínané zásuvky	42 - 43
Regulátory ventilů na DIN lištu	44 - 46
Regulátory ventilů	47 - 51
GSM zásuvka	52
GST moduly	53
Srovnávací tabulky termostatů	54-55
PocketHome	56-57
Indikátor síly signálu, termoelektrický pohon	58



Drátové termostaty

Digitální termostaty



PT10



PT11



PT21

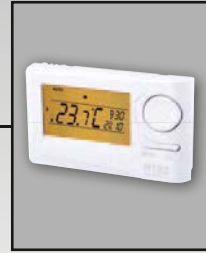

PT22

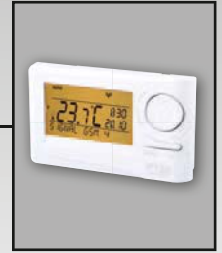

PT32

Pro podlahové topení



PT712 EI

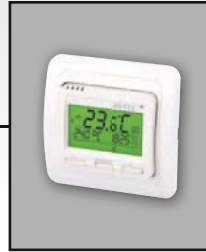

PT713 EI

Pro elektrické vytápění

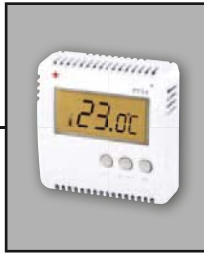

PT14

Pro vytápění ovládané termoelektrickými ventily



PT14-HT

S OT+ komunikací



PT52

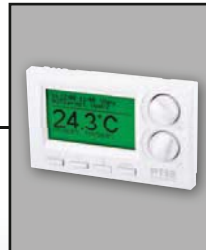

PT59

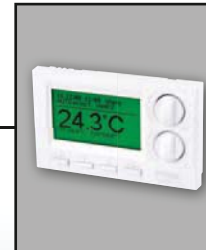

PT59x

S GSM modulem



PT32 GST

S WIFI modulem



PT32 WIFI

Regulace na DIN lištu

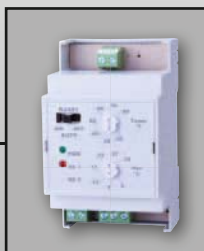

RJ

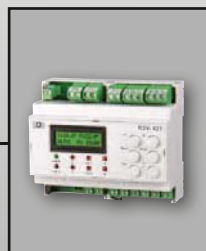

R3V-421

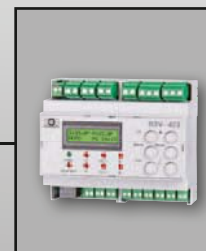

R3V-422

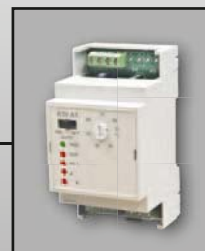

R3V-A1

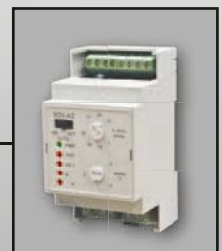

R3V-A2

Bezdrátové termostaty

Bezdrátové termostaty

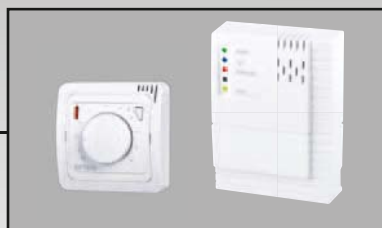

BPT012



BPT102



BPT21



BPT22



BPT32



BPT37

Pro podlahové topení

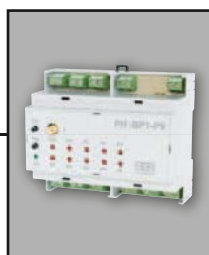

PH-BP1-P9

Pro infrapanely



BPT710

S OT+ komunikací



BPT52



BPT57

S GSM modulem



BPT32 GST

PT10 Jednoduchý programovatelný termostat, splňující požadavky na základní regulaci vytápění.

Obj.č. - 0601

PT10



Popis:

- Digitální prostorový termostat pro automatickou regulaci
- Čtyři teplotní změny na den
- Pevná protizámrazová teplota 5 °C
- Jednoduché ovládání
- Snadná montáž

Technické parametry

Napájení	2 x 1,5 V alkal. baterie typ AA
Počet nastavitelných teplot	4 teplotní změny na den
Hystereze	0,5 °C
Minimální programovací čas	30 minut
Rozsah nastavitelných teplot	5 až 39 °C
Nastavení teplot	po 1 °C
Minimální indikační skok	0,1 °C
Přesnost měření	±0,5 °C
Stupeň krytí	IP20
Výstup (bezpotenc. kontakt)	relé, max. 5 A / 250 V AC
Pracovní teplota	0 °C až 40 °C

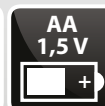

Digitální prostorový termostat pro automatickou regulaci vytápění s možností nastavení 4 teplotních změn na každý den.

PT11

Obj.č. - 0626

PT11



Popis:

- Digitální prostorový termostat pro automatickou regulaci vytápění
- Čtyři teplotní změny na den
- Pevná protizámrazová teplota 5 °C
- Jednoduché ovládání
- Snadná montáž

Technické parametry

Napájení	2 x 1,5 V alkal. R6 / AA
Počet nastavitelných teplot	4 teplotní změny na den
Hystereze	0,5 °C
Minimální programovací čas	30 minut
Rozsah nastavitelných teplot	5 až 39 °C
Nastavení teplot	po 1 °C
Minimální indikační skok	0,1 °C
Přesnost měření	±0,5 °C
Stupeň krytí	IP20
Výstup (bezpotenc. kontakt)	relé, max. 5 A / 250 V AC
Pracovní teplota	0 °C až 40 °C



PT21 Prostorový digitální termostat

Obj.č. - 0621

PT21



Popis:

- Prostorový digitální termostat PT21 nabízí široké uplatnění při regulaci teploty v domácnostech, kancelářích nebo dílnách
- Možnost nastavení hystereze v rozmezí od 0,1 °C do 1,5 °C
- Rychlý test správného zapojení termostatu a kotle - funkce „Test“
- Jednodušší nastavování hodin a dne, pouze tlačítka „+/-“
- Na každý den jiný program
- Úsporný režim dovolená (max. počet dní 99)
- Regulace teploty po 0,5 °C
- Vícefunkční displej

Technické parametry

Napájení	2 x 1,5 V alkal. baterie typ AA
Počet nastavitelných teplot	6 teplotních změn na den
Hystereze	0,1; 0,2; 0,3; 0,4; 0,5; 1,0; 1,5 °C
Minimální programovací čas	10 minut
Rozsah nastavitelných teplot	5 až 39 °C
Nastavení teplot	po 0,5 °C
Minimální indikační skok	0,1 °C
Přesnost měření	±0,5 °C
Stupeň krytí	IP20
Výstup (bezpotenc. kontakt)	relé, max. 5 A / 250 V AC
Pracovní teplota	0 °C až 40 °C





PT22

Obj.č. - 0622

PT32

Obj.č. - 0636



PT22, PT32

PT22, PT32 jsou inteligentní prostorové termostaty nové generace, s příjemně oranžově podsvíceným LCD pro snadné nastavení i ve tmě. Týdenní program, umožňující až 6 teplotních změn v každém dni, splní i nejnáročnější požadavky na regulaci teploty. Jsou vhodné ke všem kotlům, které vyžadují bezpotencionální (beznapěťové) spínací kontakty (např. plynové kotle, elektrokotle, oběhová čerpadla, termoelektrické pohony nebo klimatizační jednotky).

Parametry nastavení	PT22	PT32
Počet týdenních programů	1	9
Denní/ Týdenní programování	✓	✓
Počet teplotních změn za den	6	6
Minimální programovatelný čas	10 min	10 min
Typ regulace	HYS.	HYS., PI, PID
Rozsah nastavitelných hodnot	5 až 39 °C	3 až 39 °C
Nastavení teplot:	po 0,5 °C	po 0,5 °C
Minimální indikační skok	0,1 °C	0,1 °C
Přesnost měření	±0,5 °C	±0,5 °C
Korekce naměřené hodnoty	✗	✓
Typy režimů	MANU / AUTO / OFF / DOVOLENÁ	MANU / AUTO / OFF / DOVOLENÁ
Nezámrazový režim	✓	✓
Automatická změna zimní/letní čas	✓	✓
Předčasné zapnutí	✗	✓
Letní režim	✗	✓
Volba sudý / lichý týden	✗	✓
Volba topení / chlazení	✗	✓
Zámek kláves	✗	✓
KÓD kláves	✗	✓
Suma provozních hodin	✗	✓
Indikace údržby kotle	✗	✓
Paměť EEPROM	✗	✓
Možnost připojení GSM	✗	✓
Přednastavený program	✓	✓
Jazykové mutace	CZ, PL, GB, RUS, SK, DE	CZ, PL, GB, RUS, SK, DE
Technické parametry		
Napájení	2 x 1,5 V alk. baterie typ AA	2 x 1,5 V alk. baterie typ AA
Životnost baterie	2 topné sezóny	2 topné sezóny
Výstup	relé, max. 5 A / 250 V AC	relé, max. 5 A / 250 V AC
Skladovací teplota	0 až 40 °C	0 až 40 °C
Pracovní teplota	0 až 40 °C	0 až 40 °C

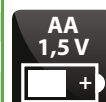

PT712

Digitální termostaty pro elektrické i teplovodní podlahové topení

PT713

Inteligentní termostat s podsvíceným displejem v designu spínačů VENUS, s více funkcemi, pro regulaci podlahového topení.

PT712, PT712 EI, PT713 a PT713 EI jsou termostaty s prostorovým čidlem navrženy speciálně pro ovládání elektrického podlahového vytápění (topné kabely, rohože, fólie). Umožňuje regulaci podle prostorové teploty (možné rozšířit o externí čidlo pro hlídání teploty podlahy).



„I VAŠI MAZLIČCI OCENÍ,
REGULACI PODLAHOVÉHO
TOPENÍ“



PT71x

PT712

Obj.č. - 0615

Základní varianta termostatu

PT712 EI

Obj.č. - 0616

Základní varianta termostatu,
rozšířená o podlahové čidlo teploty

PT713

Obj.č. - 0614

Inteligentní termostat
s rozšířenými funkcemi

PT713 EI

Obj.č. - 0617

Rozšířeno o podlahové čidlo
a funkce s tím spojené.

PT71X

Parametry nastavení	PT712	PT712-EI	PT713	PT713-EI
Počet týdenních programů		2		9
Denní/Týdenní programování		✓		✓
Počet teplotních změn za den		6		6
Minimální programovatelný čas		10 min		10 min
Typ regulace		HYS.		HYS., PI
Nastavení hystereze		0,1 až 5 °C		0,1 až 5 °C
Minimální doba zapnutí		1 až 5 min		1 až 5 min
Rozsah nastavitelných hodnot		5 až 39,5 °C		5 až 39,5 °C
Nastavení teploty po:		0,5 °C		0,5 °C
Minimální indikační skok		0,1 °C		0,1 °C
Přesnost měření		±0,5 °C		±0,5 °C
Korekce naměřené hodnoty		✗		✓
Typy režimů		MANU / AUTO / OFF / DOVOLENÁ		MANU / AUTO / OFF / DOVOLENÁ
Předvídaný systém zapnutí		✗		✓
Režim dovolená		✓		✓
Nezámrazový režim		✓		✓
Automatická změna na zimní / letní čas		✓		✓
Předčasné zapnutí		✗		✓
Funkce OKNO		✗		✓
Letní režim		✗		✓
Volba sudý / lichý týden		✗		✓
Zámek kláves		✗		✓
Suma provozních hodin		✓		✓
Paměť E-EEPROM		✓		✓
Záloha chodu hodin		více jak 100 hodin		více jak 100 hodin
Přednastavený program		✗		✗
	PT712	PT712-EI	PT713	PT713-EI
Externí čidlo součástí balení	✗	✓	✗	✓
Regulace podle interního čidla (místnost)	✓	✓	✓	✓
Regulace podle externího (podlahového) čidla	*	✓	*	✓
Kombinovaná regulace čidel	*	✗	*	✓
Udržování minimální teploty podlahy	*	✗	*	✓
Hlídkání maximální teploty podlahy	*	✓	*	✓
Technické parametry				
Napájení	230 V AC		230 V AC	
Příkon	do 1 VA		do 1 VA	
Výstup	relé max. 12 A		relé max. 12 A	
Typ výstupu	bezpotenciálový		bezpotenciálový	
Pracovní teplota	0 až 40 °C		0 až 40 °C	



* Externí čidlo je možné dokoupit zvlášť, potom má termostat stejné funkce jako typ EI.

PT14

Je vhodný pro domácnosti, rodinné domy, kanceláře s elektrickým vytápěním. Může zapínat přímotopy, elektrické sálavé panely nebo elektrické podlahové topení až do proudu 16 A.

Obj.č. - 0623

PT14



Přímotop



Podlahové vytápění

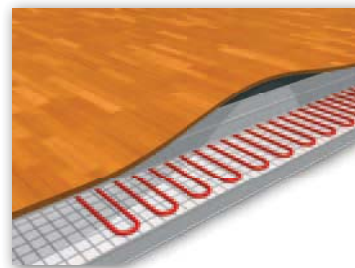

Elektrický topný panel

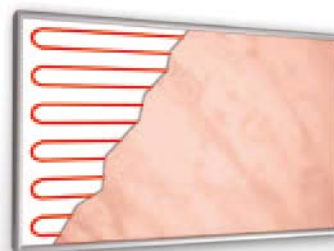

Příklad zapojení vodičů:

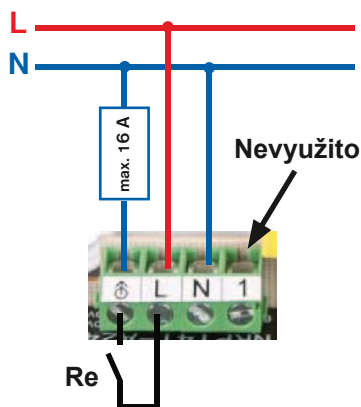

Popis:

- Velký podsvícený displej
- Rychlá volba úsporné nebo komfortní teploty
- Jednoduché ovládání
- Snadná montáž
- Nastavení teplot 3 až 39°

Technické parametry

Napájení	230 V / 50 Hz
Příkon	1 VA (1 W)
Hystereze	0,5 °C
Spínací prvek	relé
Rozsah nastavitelných teplot	3 až 39,5 °C
Nastavení teplot	po 0,5 °C
Minimální indikační skok	0,5 °C
Přesnost měření	±1 °C
Stupeň krytí	IP20
Výstup (relé)	max. 16 A
Pracovní teplota	0 až 40 °C

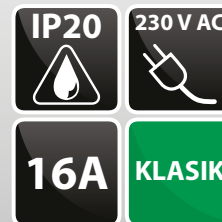

Je určen pro ovládání termoelektrických pohonů typu NC (bez napětí ventil uzavřen), které jsou součástí teplovodního podlahového topení nebo radiátorů. Slouží k regulaci teploty v obytných prostorech.

PT14-HT

Obj.č. - 0624



PT14-HT

Velkou výhodou u PT14-HT je rychlé ruční přepínání mezi denním topením ☀ a útlumem 🌙 zmáčknutím pouhého jednoho tlačítka. Dále pak tichý polovodičový provoz. Není slyšet žádné klapání kontaktů relé a spínací prvek má téměř neomezenou životnost. Plynulá regulace PWM zajišťuje optimalizaci průchodu topného média do systému, a tak i dokonalejší regulaci.

Příklad zapojení vodičů:

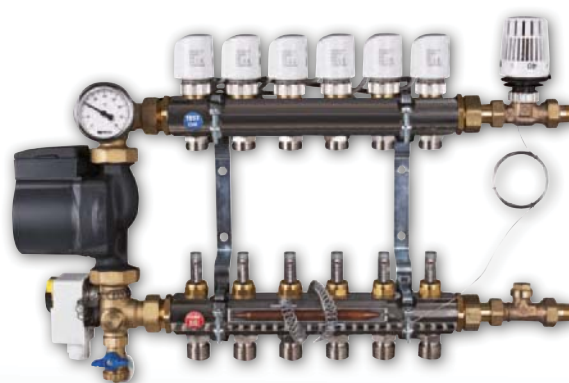
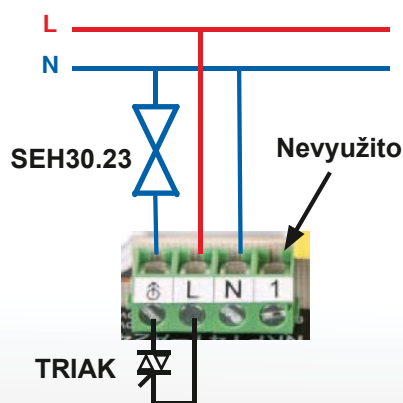

Technické parametry

Napájení	230 V / 50 Hz
Příkon	0,5 VA (0,5 W)
Spínací prvek	triak
Třída ochrany	II
Rozsah nastavitelných teplot	5 až 39,5 °C
Nastavení teplot	po 0,5 °C
Minimální indikační skok	0,5 °C
Přesnost měření	±1 °C
Stupeň krytí	IP20
Výstup (polovodičový)	max. 0,1 A, max. 2 ks ventilů
Pracovní teplota	0 až 40 °C
Regulace	PWM

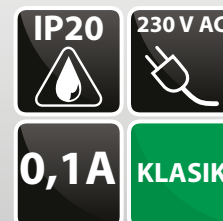

PT52



Inteligentní termostat PT52 s OpenTherm (OT+) komunikací.

PT52

Obj.č. - 0657

PT52

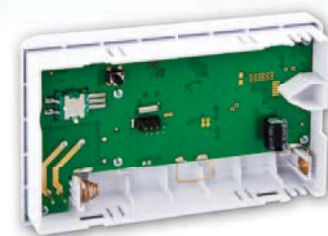

Popis:

- Prostorový termostat pro ovládání zdrojů tepla s OpenTherm (OT+) komunikací
- Velký PODSVÍCENÝ displej a jednoduché ovládání
- Intuitivní navigace a nastavení ve vybraném jazyce (CZ/PL/EN/DE/RU/SVK)
- 9 týdenních programů pro UT se 6 teplotními změnami na den
- Ekvitermní regulace s korekcí podle vnitřní teploty
- PI regulace
- Předčasné zapnutí topení (PZT) s nastavením předstihu
- Výběr typu kotle (např. Thermona, Ferroli, Viessmann a další)
- Režim DOVOLENÁ
- Korekce aktuální teploty
- Letní režim
- Automatická změna letní / zimní čas

Technické parametry

Napájení	přímo, přes komunikační linku z kotle
Komunikační linka	dvojlinka
Polarita	bez polarity
Délka	do 50 m
Min.program.čas pro UT	10 minut
Rozsah nastavitelných teplot UT	3 až 39 °C
Rozsah nastavitelných teplot vody UT	5 až 85 °C
Min.program.čas pro TUV	1 hodina
Počet nastavitelných časů TUV	3 časové změny na den
Rozsah nastavitelných teplot TUV	10 až 65 °C
Hystereze TUV	5 °C
Minimální indikační skok	0,1 °C
Počet nastavitelných teplot	6 teplotních změn na den
Stupeň krytí	IP20
Pracovní teplota	0 až 40 °C
Jazykové mutace	CZ, PL, GB, RUS, SK, DE



PT59

Obj.č. - 0659

PT59X

Obj.č. - 0660

PT59



Popis:

VÝHODY:

- Velký, přehledný a PODSVÍCENÝ displej
- Jednoduché programování s navigací v ČEŠTINĚ
- Napájení přímo z kotle, přes linku OpenTherm
- 9 týdenních programů pro UT (6 teplotních změn na den)
- 1 týdenní program pro TUV (3 teplotní změny na den)
- Volba typu regulace
 - ekvitermní regulace teploty topné vody se zohledněním tepelné dynamiky objektu
 - ekvitermní regulace s korekcí podle vnitřní teploty v místnosti
 - čistá prostorová PI regulace
- Volba předčasného zapnutí topení (optimalizace spínání s nastavitelným předstihem)
- Možnost krátkodobé změny požadované teploty
- Rychlý výpis nejdůležitějších informací
- Režim dovolená
- Volba sudý / lichý týden
- Indikace údržby kotle
- Protizámrazová ochrana
- Automatická změna letní / zimní čas
- Letní režim (pro období prázdnin)
- Indikace chybových hlášení z kotle
- Servisní menu (rozšířené nastavení a informace)

Další funkce přidané do PT59X:

- Funkce LEGIONELLA (zajišťuje ohřívání zásobníku na 60 °C, čímž ničí případné bakterie Legionella - funkci je možné nastavit pokud má termostát informaci o teplotě TUV)
- Možnost připojení externího teplotního čidla (čidlo je pak možné použít pro regulaci TUV nebo pro hlídání max. teploty v místě umístění čidla)
- Možnost ovládání termostatu modulem GST1 / GST2, kde pomocí krátkých SMS z mobilního telefonu je možné zjišťovat informace o teplotách UT a TUV, popřípadě měnit požadovanou teplotu UT (je možné zadat až 3 telefonní čísla, na které mohou být odesílány zpětné SMS zprávy)
- Možnost připojení externího modulu MS1 pro signalizaci poruch kotle (např. pro kaskádové kotelny)

Inteligentní termostat PT59X s OpenTherm komunikací, možností připojení externího čidla (pro regulaci TUV nebo hlídání teploty podlahy) a modulu GST1 pro dálkové ovládání přes mobilní telefon.

PT59 PT59X

PT59



SEZNAM KOTLŮ, SE KTERÝMI JSME PT59(X) TESTOVALI:

- Thermona
- Dakon
- Baxi
- Giacomini
- Ferroli

Technické parametry

Napájení	přes komunikační linku OpenTherm
Komunikační linka polarita délka	dvojlinka bez polarity do 50 m
Typ komunikace	obousměrná přes OpenTherm
Hystereze TUV	5 °C
Rozsah nastavitelných teplot	2 °C až 39 °C
Rozsah nastavitelných teplot vody UT	5 °C až 85 °C
Rozsah nastavitelných teplot TUV	10 °C až 65 °C
Přesnost měření	±0,5 °C
Stupeň krytí	IP20
Pracovní teplota	0 °C až 40 °C



PT32 GST

Obj.č. - 0639



Inteligentní termostat s možností dálkového ovládní pomocí mobilního telefonu. Krátkou SMS zprávou je možné např. změnit požadovanou teplotu nebo vypnout kotel.

PT32 GST



Popis:

- PT32 GST je inteligentní prostorový digitální termostat s implementovaným GSM modulem
- Je vhodný ke všem kotlům, které vyžadují bezpotenciální (beznapěťové) spínací kontakty (např. plynové kotle, elektrokotle, oběhová čerpadla, termoelektrické pohony nebo klimatizační jednotky)
- Novinkou je PID regulace - nejdokonalejší spojitá regulace, při které lze dosáhnout nejen krátké doby regulace, ale i vysoké přesnosti bez trvalé regulační odchylky
- 9 týdenních programů se 6 teplotními změnami na den
- Programování po 10 minutách a 0,5 °C
- Velký přehledný podsvícený displej
- Intuitivní navigace ve vybraném jazyce (CZ/PL/EN/DE/RU/SK)
- Možnost nastavení HYSTEREZE, PI nebo PID regulace

Inteligentní termostat s možností dálkového ovládání pomocí mobilního telefonu, tabletu nebo PC přes WiFi síť.

PT32 WIFI

Obj.č. - 0642

PT32 Wi-Fi



Popis:

- PT32 WiFi je inteligentní prostorový digitální termostat s implementovaným WiFi modulem
- Je vhodný ke všem kotlům, které vyžadují bezpotenciální (beznapěťové) spínací kontakty (např. plynové kotle, elektrokotle, oběhová čerpadla, termoelektrické pohony nebo klimatizační jednotky)
- Novinkou je PID regulace - nejdokonalejší spojitá regulace, při které lze dosáhnout nejen krátké doby regulace, ale i vysoké přesnosti bez trvalé regulační odchylky
- 9 týdenních programů se 6 teplotními změnami na den
- Programování po 10 minutách a 0,5 °C
- Velký přehledný podsvícený displej
- Intuitivní navigace ve vybraném jazyce (CZ/PL/EN/DE/RU/SK)
- Možnost nastavení HYSTEREZE, PI nebo PID regulace



BPT010
Obj.č. - 0608



BPT320
Obj.č. - 6320



BPT100
Obj.č. - 0600



BPT320 GST
Obj.č. - 0642



BPT210
Obj.č. - 0611



BPT370
Obj.č. - 0370



BPT220
Obj.č. - 6220



BPT710
Obj.č. - 6710

Bezdrátový termostat umožní snadnou a rychlou instalaci, odpadá tak pracná a zdlouhavá instalace vedení mezi termostatem a kotlem s průchodem přes podlaží.



BPT001

Obj.č. - 0606

Spíná připojené zařízení na základě přijatých informací od vysílací jednotky. Velkou výhodou je montáž přímo do instalační krabice. Je vhodný pro spínání topných panelů, přímotopů, sálavých panelů, topných rohoží atd.

Komunikuje se všemi vysílači označenými BPT.

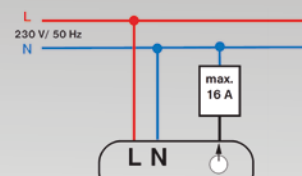

BPT002

Obj.č. - 0604

Spíná připojené zařízení na základě přijatých informací od vysílací jednotky. Je vhodný pro spínání topných panelů, přímotopů, sálavých panelů, topných rohoží atd.

Komunikuje se všemi vysílači označenými BPT.

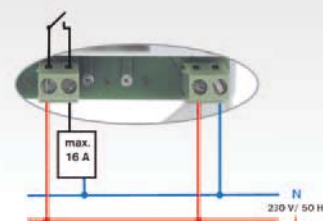

BPT003

Obj.č. - 0607

BPT003 slouží pro spínání topného zařízení ve spojení s termostaty.

Komunikuje se všemi vysílači označenými BPT.

Spotřebič se připojuje do spínané zásuvky v přístroji

Všechny přijímače BPT00x jsou vybaveny systémem samoučení kódů a paměti EEPROM, která uchová naučený kód i po dlouhodobém výpadku napětí.

Přijímače jsou kompatibilní se všemi vysílači řady BPT.

Technické parametry	BPT001	BPT002	BPT003
Napájení	230 V / 50HZ	230 V / 50 Hz	230 V / 50 Hz
Typ komunikace	obousměrná	obousměrná	obousměrná
Frekvence	433,92 MHz	433,92 MHz	433,92 MHz
Citlivost	<-92 dBm	<-95 dBm	<-95 dBm
Dosah	až 150 m	až 200 m	až 200 m
Výstup	relé, max.16 A / 250 V AC	relé, max.16 A / 250 V AC	relé, max.16 A / 250 V AC
Stupeň krytí	IP 20 a vyšší podle montáže	IP 40	IP 20
Třída ochrany	II	II	II
Pracovní teplota	0 až 40 °C	0 až 40 °C	0 až 50 °C

BPT012

Bezdrátový termostat se systémem samoučení kódů a jednoduchým ovládáním pomocí kolečka.

Obj.č. - 0603

BPT012



Popis:

- BPT012 je bezdrátový termostat se systémem samoučení kódů, jednoduchým ovládáním pomocí kolečka a nástěnným přijímačem
- Termostat je vybaven novou funkcí automatického nočního poklesu o 3 °C po dobu 8 hodin

Vysílač

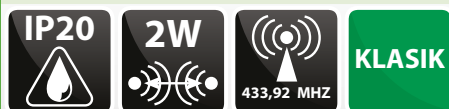

Přijímač



Technické parametry

Vysílač		Přijímač	
Napájení	2 x 1,5 V alkal. baterie typ AA	Napájení	230 V / 50 Hz
Typ komunikace	OBOUSMĚRNÁ	Max.spínaný proud	16 A
Frekvence	433,92 MHz	Spínací prvek	relé
Vf výkon	< 10 mW	Dosah	35 m (v zástavbě)
Hystereze	0,4 °C	Pracovní teplota	0 až 40 °C
Rozsah nastavitelných teplot	11 až 29 °C		
Nastavení teplot	po 1 °C (od 11 °C)		
Přesnost měření	±1 °C		
Stupeň krytí	IP20		
Pracovní teplota	0 až 40 °C		
Noční útlum	3 °C / 8 hod.		

Bezdrátový termostat se systémem samoučení kódů, jednoduchým ovládáním pomocí kolečka a přijímačem do zásuvky.

BPT013

Obj.č. - 0613

BPT013



8 A / 230 V AC

Popis:

- BPT013 je bezdrátový termostat se systémem samoučení kódů, jednoduchým ovládáním pomocí kolečka a přijímačem do zásuvky
- Termostat je vybaven novou funkcí automatického nočního poklesu o 3 °C po dobu 8 hodin

Vysílač	Přijímač

Technické parametry			
Vysílač		Přijímač	
Napájení	2 x 1,5 V alkal. baterie typ AA	Napájení	230 V / 50 Hz
Typ komunikace	OBOUSMĚRNÁ	Max.spínaný proud	8 A
Frekvence	433,92 MHz	Spínací prvek	relé
Vf výkon	< 10 mW	Dosah	35 m (v zástavbě)
Hystereze	0,4 °C	Pracovní teplota	0 až 40 °C
Rozsah nastavitelných teplot	11 až 29 °C		
Nastavení teplot	po 1 °C (od 11 °C)		
Přesnost měření	±1 °C		
Stupeň krytí	IP20		
Pracovní teplota	0 až 40 °C		
Noční útlum	3 °C / 8 hod.		

BPT102

Jednoduchý bezdrátový termostat se systémem samoučení kódů. Slouží pro všechny typy vytápění v domácnostech, kancelářích nebo dílnách.

Obj.č. - 0602

BPT102



Popis:

- BPT102 je jednoduchý bezdrátový termostat se systémem samoučení kódů
- Slouží pro všechny typy vytápění v domácnostech, kancelářích nebo dílnách
- Výhodou je možnost změny referenční místnosti pouhým přemístěním vysílací části, tím můžete docílit optimální teploty ve vytápěném prostoru
- Lze nastavit až 4 teplotní změny na den
- Napájení přijímače na 230 V / 50 Hz
- Umístění přijímače přímo na instalační krabici KU / KP68

Vysílač

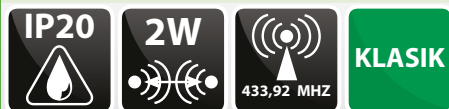

Přijímač



Technické parametry

Vysílač		Přijímač	
Napájení	2 x 1,5V alkal.baterie AA	Napájení	230 V / 50 Hz
Typ komunikace	jednosměrná	Max.spínaný proud	16 A
Frekvence	433,92 MHz	Spínací prvek	relé
Vf výkon	< 200 uW	Dosah	25 m (v zástavbě)
Počet nastavitelných teplot	4 teplotní změny	Pracovní teplota	0 až 40 °C
Rozsah nastavitelných teplot	5 až 39 °C		
Nastavení teplot	po 1 °C		
Přesnost měření	± 0,5 °C		
Stupeň krytí	IP20		
Pracovní teplota	0 až 40 °C		

Široké uplatnění při regulaci teploty v domácnostech, kancelářích nebo dílnách.

BPT21

Obj.č. - 0610



Průchozí zásuvka

BPT21

Popis:

- Bezdrátový digitální termostat BPT21 je český výrobek, který Vám nabízí široké uplatnění při regulaci teploty v domácnostech, kancelářích nebo dílnách
- Slouží pro všechny typy vytápění
- Termostat můžete volně přenášet
- Možnost nastavení hystereze (od 0,1 °C do 1,5 °C)
- Napájení přijímače na 230 V / 50 Hz
- Průchozí zásuvka u přijímače (pro připojení dalšího spotřebiče)
- Dosah cca 35 m
- Jednoduché ovládání i programování

Vysílač	Přijímač

Technické parametry

Vysílač		Přijímač	
Napájení	2 x 1,5 V alkal.baterie AA	Napájení	230 V / 50 Hz
Typ komunikace	obousměrná	Max.spínaný proud	8 A
Frekvence	433,92 MHz	Spínací prvek	relé
Vf výkon	< 10 mW	Dosah	35 m (v zástavbě)
Počet nastavitelných teplot	6 teplotních změn	Pracovní teplota	0 až 40 °C
Rozsah nastavitelných teplot	5 až 39 °C		
Nastavení teplot	po 0,5 °C		
Přesnost měření	±0,5 °C		
Stupeň krytí	IP20		
Pracovní teplota	0 až 40 °C		

BPT22

Varianta s oranžovým displejem a plast v bílé barvě

Obj.č. - 0656

BPT22-3-5

Varianta s oranžovým displejem a plast v antracitové barvě

Obj.č. - 6791



Obj.č. - 6791



Popis:

Obj.č. - 0656

- Bezdrátový digitální termostat s podsvíceným displejem
- Je určen pro automatickou regulaci topných soustav v rodinných domech a bytových jednotkách s vlastním kotlem
- Velký podsvícený displej na vysílaci umožňuje ovládání termostatu i za tmy
- Intuitivní navigace ve vybraném jazyce (CZ/PL/EN/DE)
- 6 teplotních změn na každý den
- Programování po 10 minutách a 0,5 °C
- Průchozí zásuvka u přijímače (pro připojení dalšího spotřebiče)

Vysílač



Přijímač



Technické parametry

Vysílač		Přijímač	
Napájení	2x1,5 V alkal.baterie AA	Napájení	230 V / 50 Hz
Typ komunikace	obousměrná	Max.spínaný proud	8 A
Frekvence	433,92 MHz	Spínací prvek	relé
Vf výkon	< 10 mW	Dosah	35 m (v zástavbě)
Počet nastavitelných teplot	6 teplotních změn	Pracovní teplota	0 až 40 °C
Rozsah nastavitelných teplot	5 až 39 °C		
Nastavení teplot	po 0,5 °C		
Přesnost měření	± 0,5 °C		
Stupeň krytí	IP20		
Pracovní teplota	0 až +40 °C		
Jazykové mutace	CZ, PL, GB, RUS, SK, DE		

Varianta s oranžovým displejem a plast v bílé barvě

BPT32

Obj.č. - 0638

Varianta s oranžovým displejem a plast v antracitové barvě

BPT32-3-5

Obj.č. - 0639



Obj.č. - 0639



BPT32

Popis:

Obj.č. - 0638

- Bezdrátový digitální termostat s podsvíceným displejem nabízí široké uplatnění při regulaci teploty
- Slouží pro všechny typy vytápění v domácnostech, kancelářích nebo dílnách
- Velký podsvícený displej na vysílači umožňuje ovládání termostatu i za tmy
- Intuitivní navigace ve vybraném jazyce (CZ/PL/EN/DE/RU/SK)
- 9 týdenních programů se 6 teplotními změnami na každý den
- Programování po 10 minutách a 0,5 °C
- **Volba PI regulace nebo hystereze**
- Možnost použití GSM modulu (GST1 nebo GST2) pro ovládání mobilním telefonem

Vysílač



Přijímač



Technické parametry

Vysílač		Přijímač	
Napájení	2x1,5 V alkal.baterie AA	Napájení	230 V / 50 Hz
Typ komunikace	obousměrná	Max.spínaný proud	8 A
Frekvence	433,92 MHz	Spínací prvek	relé
Vf výkon	< 10 mW	Dosah	35 m (v zástavbě)
Počet nastavitelných teplot	6 teplotních změn	Pracovní teplota	0 až 40 °C
Rozsah nastavitelných teplot	3 až 39 °C		
Nastavení teplot	po 0,5 °C		
Přesnost měření	±0,5 °C		
Stupeň krytí	IP20		
Pracovní teplota	0 až +40 °C		
Regulace	HYS., PID, PI		
Jazykové mutace	CZ, PL, GB, RUS, SK, DE		

BPT37



Bezdrátový digitální termostat BPT37 umožňuje nastavení konstant (systému regulace) pro různé typy zdrojů tepla, tím je zaručena tepelná pohoda a nízká spotřeba energie na vytápění.

BPT37

Obj.č. - 0637



BPT37

Popis:

- Bezdrátový digitální termostat BPT37 umožňuje nastavení konstant (systému regulace) pro různé typy zdrojů tepla. Tím je zaručena tepelná pohoda a nízká spotřeba energie při vytápění
- Nový systém samoučení kódů zabezpečuje bezporuchový provoz a vysokou odolnost proti rušení
- Velký přehledný displej informuje o každém stavu, který v termostatu probíhá. Může být použit k ovládání plynových nebo olejových kotlů, oběhových čerpadel, termoelektrických pohonů, přímotopných elektrických těles nebo pro ovládání vzduchotechniky. Bezdrátová varianta umožňuje snadnou a rychlou instalaci, odpadá tak pracná a zdouhavá instalace vedení mezi termostatem a kotlem s průchodem přes podlaží
- Paměť EEPROM uchová všechny údaje neomezeně dlouho i při výpadku napájení

Vysílač

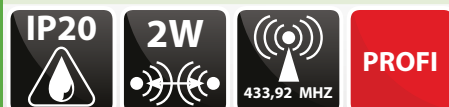

Přijímač



Technické parametry

Vysílač		Přijímač	
Napájení	2 x 1,5 V alkal.baterie AA	Napájení	230 V / 50 Hz
Typ komunikace	obousměrná	Max.spínaný proud	8 A
Frekvence	433,92 MHz	Spínací prvek	relé
Vf výkon	< 10 mW	Dosah	35 m (v zástavbě)
Počet nastavitelných teplot	6 teplotních změn	Pracovní teplota	0 až +40 °C
Rozsah nastavitelných teplot	2 až 39 °C		
Nastavení teplot	po 0,5 °C		
Přesnost měření	±0,5 °C		
Stupeň krytí	IP20		
Pracovní teplota	0 až +40 °C		

PH-BP1-P9 Devítikanálový bezdrátový přijímač pro řízení vytápění

PH-BP1-P9

PH-BP1-P9 není vázán jen na zapojení v aplikaci PocketHome®, ale může pracovat i samostatně s bezdrátovými termostaty fy **Elektrobock CZ s.r.o.** Tyto termostaty se dají vzájemně kombinovat, každý z devíti kanálů přijímače tak získá vlastnosti použitého termostatu. Přijímač také může obsluhovat kotel nebo čerpadlo. Při požadavku na vytápění kteréhokoliv kanálu se zapíná automaticky i relé č.10 ovládající kotel nebo oběhové čerpadlo.



PH-BP1-P9 lze použít s těmito termostaty:



BPT010



BPT210



BPT220

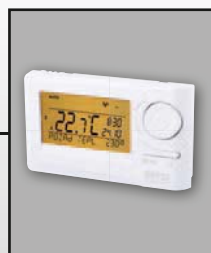

BPT320

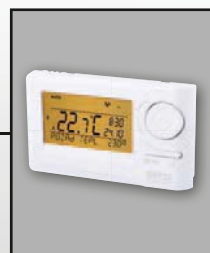

BPT320 GST



BPT370



BPT100



BPT710

PH-BP1-P9

Obj.č. - 1320

PH-BP1-P9



Popis:

- Devítikanálový přijímač PH-BP1-P9 ve spojení s vysílači PH-BP1-V slouží k bezdrátové regulaci jednotlivých místností (zónová regulace) v systému s podlahovým vytápěním.
- Celý komplet je možné zařadit do systému PocketHome® a ovládat všechny zóny z jednoho místa pomocí centrální jednotky nebo přes PC. V tom případě je nutné nejdříve provést aktivaci vysílačů PH-BP1-V do centrální jednotky.
- V objektech, kde není požadavkem centrální ovládání, může sestava pracovat i autonomně bez centrální jednotky.
- Hlavní funkcí přijímače je ovládání termoventilů rozdělovače podle příjmu požadavků od odpovídajících vysílačů. Přijímač je schopen přijímat signály od max. 9 vysílačů.

Technické parametry

Vysílač	
Napájení	5 V / DC , max. 900 mA (AD05, AD05-DIN)
Frekvence	433,92 MHz
Dosah	300 m (na volné ploše), 35 m (v zástavbě)
Citlivost	<- 102 dBm
Počet výstupních kanálů	9+1 (bezpotenciální kontakty)
Max.spínaný proud	16 A
Spínací prvek	relé
Stupeň krytí	IP20
Pracovní teplota	0 až +40 °C

* k přístroji je nutné dokoupit napájecí zdroj AD05 - DIN, AD05-DU

BPT710 Digitální bezdrátový termostat

BPT710 je bezdrátový termostat (vysílač). Podle požadované teploty v místnosti ovládá přijímací jednotku BPT001, BPT002 nebo BPT003, která spíná připojené topné zařízení.

BPT710



BPT710 je schopný ovládat až 9 spínacích prvků (přijímačů). Prvky spíná postupně, a tím zabránuje proudovým nárazům v síti. Dosah v zástavbě je cca 35 m - podle typu použitého přijímače a typu budovy.

BPT710-1-1

Obj.č. - 6792

BPT710-3-1

Obj.č. - 6793

BPT710-1-5

Obj.č. - 6790

BPT710

Obj.č. - 6710

BPT710-3-5

Obj.č. - 6794



BPT710

BPT710-X-X jsou dodávány v různých barevných kombinacích plastů a LCD.

Příklad použití společného ovládání tří panelů infratopení v jedné místnosti:



Bílý / Černý stojánek podle barvy provedení vysílače BPT710-X-X je součástí balení

Technické parametry

Vysílač	
Napájení	2x1,5 V AAA alkal. baterie (nejsou součástí balení)
Typ komunikace	obousměrná
Frekvence	433,92 MHz
Vf výkon	< 10 mW
Hystereze	0,2 °C
Počet nastavitelných teplot	na každý den 6 teplotních změn
Minimální program. čas	10 minut
Rozsah nastavitelných teplot	po 0,5 °C
Nastavení teplot	5 až 39 °C (protizámrazová 3 °C)
Minimální indikační skok	0,1 °C
Přesnost měření	± 0,5 °C
Životnost baterií	topná sezóna
Stupeň krytí	IP20

BPT52

Digitální bezdrátový termostat s OT+ komunikací

Obj.č. - 6652



BPT52

Popis:

- Možnost umístění termostatu (vysílače) podle potřeby
- Předvídací systém PZT (inteligentní časovač) zaručuje určenou teplotu v požadovaném čase
- Adaptivní regulátor vyhodnocuje teplotní gradient místnosti a umí určit dobu nezbytně nutnou k dosažení požadované teploty
- Možnost volby typu regulace: ekvitermní regulace, ekvitermní regulace s korekcí podle vnitřní teploty, PI regulace
- 9 týdenních programů (volitelné) pro UT (s 6 teplotními změnami na den)
- 1 týdenní program (volitelný) pro TUV (se 3 časovými intervaly na den)
- Paměť EEPROM uchová všechna nastavení neomezeně dlouho i při výpadku napájení
- Možnost ovládání přes GSM modul GST1 nebo GST2 (lze dokoupit)
- Automatický přechod na zimní / letní čas

Vysílač	Přijímač

Technické parametry

Vysílač		Přijímač	
Napájení	2 x 1,5 V alkal.baterie AA	Napájení	přímo z komunikační linky OT z kotle
Typ komunikace	obousměrná	Komunikační linka	dvojlinka, bez polarity, délka do 50 m
Frekvence	433,92 MHz	Stupeň krytí	IP20
Vf výkon	< 10 mW	Pracovní teplota	0 až +40 °C
Počet nastavitelných teplot	6 teplotních změn		
Rozsah nastavitelných teplot	3 až 39 °C		
Nastavení teplot	po 0,5 °C		
Přesnost měření	± 0,5 °C		
Stupeň krytí	IP20		
Pracovní teplota	0 až +40 °C		
Jazykové mutace	CZ, PL, GB, RUS, SK, DE		

BPT52

Obj.č. - 6652

Vlastnosti BPT52:

Nový bezdrátový termostat, pomocí kterého je možné využít veškeré výhody topných systémů s komunikačním protokolem OpenTherm (OT+) a docílit tak vyšších úspor za energii na vytápění. Nastavení a výběr funkcí se provádí na vysílači. Příjímač indikuje všechny stavy pomocí barevných LED diod. Umožňuje nastavit typ kotle (universální, Thermona el. nebo plyn., Ferroli, Viessmann). Termostat byl testován i na novém kotli Viadrus NAOS.

Napájení přes komunikační linku OT přímo z kotle (nebo externě adaptérem **AD05** - není součástí balení). Příjímač se systémem samoučení kódu a s pamětí **EEPROM** uchovávající kód i při výpadku napájení. Vizualní kontrola stavu pomocí barevných indikačních LED diod. Příjímač uchovává poslední nastavení a v případě poruchy bezdrátového signálu, zabezpečí provoz kotle.

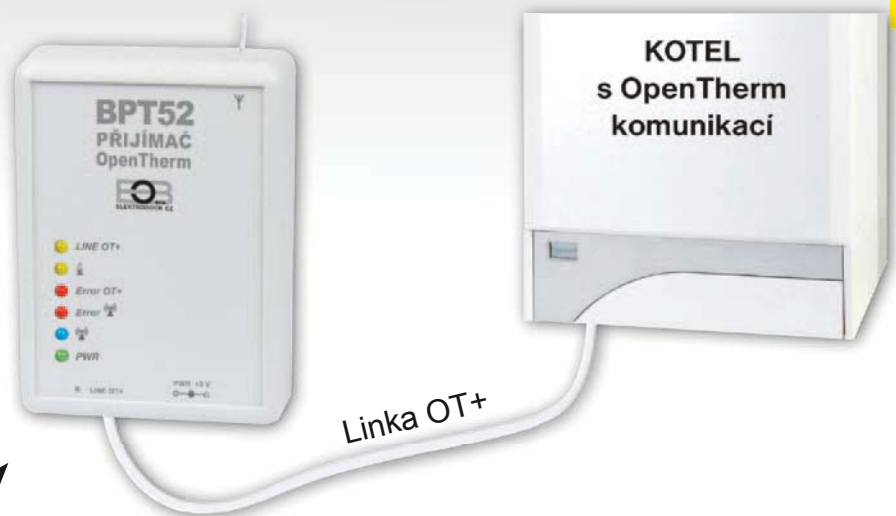

cca 25 m



BPT52 a využití OpenTherm protokolu:

Na základě tohoto protokolu probíhá obousměrná komunikace mezi termostatem a kotlem. Příjímač termostatu BPT52 získává potřebné informace (např. o venkovní teplotě), které následně zpracovává a předává do vysílače. Ze získaných informací termostat znovu přepočítává žádanou teplotu vody topného systému, a tu předává zpět do kotle. BPT52 lze použít pro kotle komunikující podle protokolu OpenTherm a splňující dané technické specifikace.

BPT57



BPT57 je nový BEZDRÁTOVÝ inteligentní termostat s OpenTherm komunikací a přijímačem s indikací LED.

BPT57

Obj.č. - 0654



BPT57

Popis:

- Ekvitermní regulace, PI
- Korekce vlivu dynamiky budovy (u ekvitermní regulace)
- Předčasné zapnutí topení = předvídavý systém
- 9 týdenních programů pro UT (s 6 teplotními změnami na den)
- 1 týdenní program pro TUV (s 3 časovými intervaly na den)
- Letní režim
- Možnost umístění termostatu podle potřeby
- Přehledný, velký podsvícený displej
- Možnost připojit modul GST1/GST2

Vysílač	Přijímač

Technické parametry

Vysílač		Přijímač	
Napájení	2 x 1,5 V alkal.baterie AA	Napájení	přímo z komunikační linky OT z kotle
Typ komunikace	obousměrná	Komunikační linka	dvojlinka, bez polarity, délka do 50 m
Frekvence	433,92 MHz	Stupeň krytí	IP20
Vf výkon	< 10 mW	Pracovní teplota	0 až +40 °C
Počet nastavitelných teplot	6 teplotních změn		
Rozsah nastavitelných teplot	2 až 39 °C		
Nastavení teplot	po 0,5 °C		
Přesnost měření	± 0,5 °C		
Stupeň krytí	IP20		
Pracovní teplota	0 až +40 °C		

BPT32 GST

BPT32 GST

Unikátní bezdrátový termostat, který je možné ovládat na dálku pomocí SMS zpráv z Vašeho mobilního telefonu.



Aplikace je **ZDARMA** ke stažení na GooglePlay



Aplikace je **ZDARMA** ke stažení na AppStore



BPT32 GST

Obj.č. - 0641



BPT32 GST

Popis:

- Možnost změny teploty nebo režimu přes mobilní telefon
- Velký, přehledný a podsvícený displej
- Intuitivní navigace ve vybraném jazyce (CZ/PL/EN/DE/RU/SK)
- 9 týdenních programů
- 6 teplotních změn na každý den
- Volba PID, PI regulace nebo hystereze
- Možnost připojení externího čidla
- Přijímač se systémem samoučení kódů a s pamětí EEPROM (uchová kód i při výpadku napětí)
- Dvou vodičové připojení ke kotli (bezpotenciální kontakt)

Vysílač	Přijímač

Technické parametry

Vysílač		Přijímač	
Napájení	5 V / DC, 2,5 A, typ AD05 - Jack	Napájení	230 V / 50 Hz
GSM modul	SIM900	Max.spínaný proud	8 A
Vf výkon	< 10 mW	Spínací prvek	relé
Počet nastavitelných teplot	6 změn na den	Dosah	35 m
Hystereze	0,1 až 6 °C	Pracovní teplota	0 až 40 °C
Min. programovací čas	10 min.		
Rozsah nastav. teplot	3 až 39 °C		
Nastavení teplot	po 0,5 °C		
Přesnost měření	±0,5 °C		
Pracovní teplota	0 až 40 °C		
Jazykové mutace	CZ, PL, GB, RUS, SK, DE		

HD13 Digitální termostatická hlavice

Nové termostatické hlavice s velkým podsvíceným* LCD jsou určeny k regulaci teploty v místnostech s teplovodním radiátorovým vytápěním. Nové a vylepšené funkce, jako je přednastavený program, 8 programovatelných teplotních změn v každém dni, indikace otevřeného okna, funkce Boost a protizámrazová ochrana, dělají z tohoto výrobku dokonalý nástroj k regulaci vytápění za příznivou cenu.

*Podsvícený displej pouze u HD13-L a HD13-Profi

HD13

Tato hlavice se vyrábí ve třech provedeních, které se odlišují podsvíceným LCD a funkční výbavou:

HD13

Obj.č. - 0163



HD13-L

Obj.č. - 0174



HD13-Profi

Obj.č. - 0175



HD13

HD13

Při vývoji nové digitální hlavice HD13 jsme zohlednili všechny zkušenosti a požadavky Vás spotřebitelů, které jsme získali při výrobě a prodeji předcházející verze HD10 a HD20. Nová hlavice HD13 má velký podsvícený LCD s větším množstvím zobrazovaných segmentů. Na LCD se střídají údaje, které informují o aktuálním stavu regulace, jako je aktuální a požadovaná teplota, procenta otevření a čas. Tato hlavice je v současné době nejmenší na trhu a nezabírá tak místo u radiátoru. Vhodné umístění LCD a ovládacích prvků umožňuje snadnější ovládání.

Není tak potřeba si při sledování nebo nastavování klekat k hlavici, nebo si brát zrcátko jako u jiných typů hlavice.

Hlavice je stejně jako předcházející typy vybavena rychle odnímatelným krytem, který oceníte například při výměně baterií.

Největší pozornost však byla věnována hlučnosti převodového ústrojí.

Uložení motoru v silentbloku snižuje hlučnost na nejmenší možnou úroveň.

TECHNICKÉ PARAMETRY	HD13	HD13-L	HD13-PROFI
Podsvícený displej	✗	✓	✓
Na každý den jiný teplotní program	✓	✓	✓
Počet teplotních úrovní	2	2	6
Počet změn na den	8	8	6
Minimální programovací interval	30 minut	30 minut	10 minut
Rozsah nastavitelných hodnot	3 až 39 °C	3 až 39 °C	3 až 39 °C
Teplotní indikace po	0.1 °C	0.1 °C	0.1 °C
Přesnost měření	0.5 °C	0.5 °C	0.5 °C
Nastavení teploty po	0.5 °C	0.5 °C	0.5 °C
Typ regulace	plynulá	plynulá	plynulá
Automatická adaptace	✓	✓	✓
Možnost krátkodobé změny teploty	✓	✓	✓
Indikace otevření ventilu v %	✓	✓	✓
Funkce OFF	✓	✓	✓
Funkce BOOST	✓	✓	✓
Ochrana proti vodnímu kameni (ASS)	✓	✓	✓
Automatická změna letní / zimní čas	✓	✓	✓
Protizámrazová ochrana	✓	✓	✓
Funkce otevření okna	✓	✓	✓
Změna konstant u funkce OKNO	✗	✗	✓
Indikace vybití baterie	✓	✓	✓
Možnost ručního ovládání ventilu	✓	✓	✓
Záloha hodin při výměně baterií	✓ 15 s	✓ 15 s	✓ 15 s
Paměť EEPROM	✗	✗	✓
Funkce předčasného zapnutí	✗	✗	✓
Zámek kláves	✗	✗	✓
Konektor pro externí teplotní čidlo	✗	✗	✓
Konektor pro externí napájení	✗	✗	✓
Letní režim	✓	✓	✓
Připojovací matice	plastová	plastová	kovová
Spotřeba	10 uA pohotovostní stav 30 mA při aktivním motoru	10 uA pohotovostní stav 30 mA při aktivním motoru	10 uA pohotovostní stav 30 mA při aktivním motoru
Baterie (jsou součástí balení)	2 x 1,5 V AA Alkalika	2 x 1,5 V AA Alkalika	2 x 1,5 V AA Lithium
Předpokládaná životnost baterie	1 - 2 roky	1 - 2 roky	2 - 3 roky
Záruční doba	2 roky	2 roky	3 roky
Ilustrační foto baterie			

*Funkce BOOST- po aktivaci se otevře ventil na 100% po dobu 5 min.



Redukce:

HD jsou určeny k montáži pro standardní ventily se závitem M30 x 1,5 mm. Pro ostatní ventily vyrábíme redukce.



Herz



Myjava



Giacomoni



Coterm



Danfoss



Danfoss RTD

TS05

Obj.č. - 0170

TS10

Obj.č. - 0151

TS20

Obj.č. - 0150

Digitální tepelně spínaná zásuvka
Vyrábí se ve třech provedení, které se vzájemně liší programovou výbavou.



Výhody tepelně spínané zásuvky TS20:

- na každý den jiný teplotní program
- nastavení tří teplotních úrovní (komfortní, úsporná, páry)
- možnost nastavení HYSTEREZE (od 0,1 °C do 6 °C)
- jednoduché ovládání i programování
- možnost krátkodobé změny teploty programu
- funkce trvalého vypnutí spotřebiče (OFF)
- regulace teploty po 0,5°C
- přehledný displej
- zálohovací baterie

TS05
TS10
TS20

TS

Parametry nastavení	TS05	TS10	TS20
Na každý den jiný teplotní program	✗	✓	✓
Počet teplotních úrovní	-	2	3
Počet změn na den	-	4	6
Minimální programovací interval	-	30 minut	10 minut
Rozsah nastavitelných hodnot	3 až 40 °C	3 až 40 °C	3 až 40 °C
Teplotní indikace po	0,5 °C	0,1 °C	0,1 °C
Přesnost měření	0,5 °C	0,5 °C	0,5 °C
Hystereze	0,5 °C	0,5 °C	0,1 až 6 °C
Typ regulace	ON / OFF	ON / OFF	ON / OFF
Funkce OFF	✓	✓	✓
Protizámrazová ochrana	✗	✓	✓
Možnost krátkodobé změny teploty	✗	✓	✓
Indikace vybití baterií	✗	✓	✓
Dětská pojistka	✗	✓	✓
Nastavení teploty po	0,5 °C	0,5 °C	0,5 °C
Záloha nastavení programu	✗	trvalá (EEPROM)	trvalá (EEPROM)
Záloha chodu hodin	✗	50 hodin	100 hodin

Technické parametry	TS05	TS10	TS20
Napájení	230 V AC	230 V AC	230 V AC
Spotřeba	< 0,5 VA	< 0,5 VA	< 0,5 VA
Výstup	relé	relé	relé
Zatížitelnost výstupu	max. 16 A	max. 16 A	max. 16 A
Zálohovací baterie	-	NiMh 2,4V/40mAh	NiMh 2,4V/80mAh
Krytí IP	IP20	IP20	IP20
Pracovní teplota	0 až +40 °C	0 až +40 °C	0 až +40 °C
Skladovací teplota	-20 až 40 °C	-20 až 40 °C	-20 až 40 °C

Digitální tepelně spínané zásuvky slouží k ovládání následujících elektrických topných systémů:

Elektrický topný panel

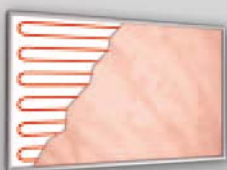

Přímotop



Elektrický topný žebřík



Infrapanel



RJ401 Teplotní spínač

Obj.č. - 4401

RJ401 slouží ke spínání oběhového čerpadla při zadané teplotě a následnému zastavení čerpadla při poklesu teploty o zadanou hysterezi.



CT01 - 10K - Součást balení

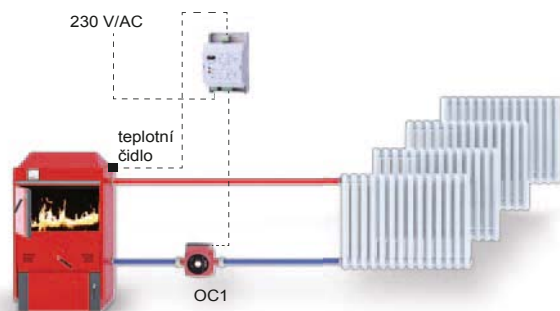

Funkce:

Po zatopení v kotli se po dosažení požadované teploty zapne OC1. Pokud se ze začátku kotel opět ochladí vracející se studenou vodou, dojde k vypnutí OC1. Tímto způsobem je částečně omezeno "dehtování" kotle vlivem studené zpátečky. Pokud v kotli přestaneme topit, dojde po částečném vychladnutí taktéž k vypnutí OC1. Tím zabráníme zbytečnému chodu čerpadla.

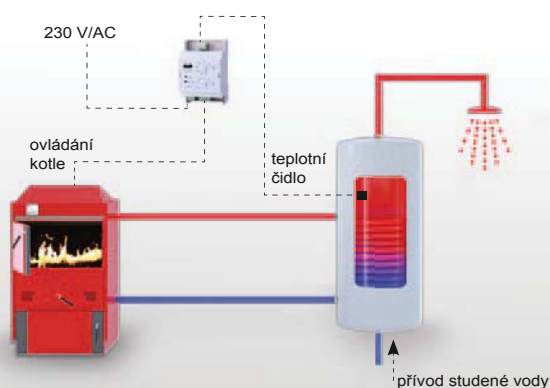

Automatické zapnutí kotle v případě poklesu teploty vody v zásobníku UT - řízení dobíjení

(jen pro kotle, které tuto funkci umožňují)

V okamžiku, kdy teplota v zásobníku klesne pod nastavenou hodnotu, dojde k sepnutí kontaktu a k zapálení kotle. Po dosažení požadované teploty dojde k vypnutí kotle. Výhodou tohoto řízení je možnost nastavení hystereze v rozsahu 2 až 35 °C.

Technické parametry

Napájení	230 V AC
Příkon	do 0,5 W
Rozsah regulace	20 až 80 °C
Nastavitelná hystereze	2 až 35 °C
Pracovní teplota	0 až 50 °C
Výstupy	relé 5 A / 250 V AC bezpotenciálové kontakty
Stupeň krytí	IP20
Montáž	na DIN lištu
Teplotní čidlo 10K	1 kus

Teplotní rozdílový termostat

RJ402

Obj.č. - 4402

RJ402 slouží ke spínání oběhového čerpadla při zadaném rozdílu teplot a následnému zastavení čerpadla při poklesu rozdílu teploty o zadanou hysterezi.

RJ402



2x



2 x CT01 - 10K - Součást balení

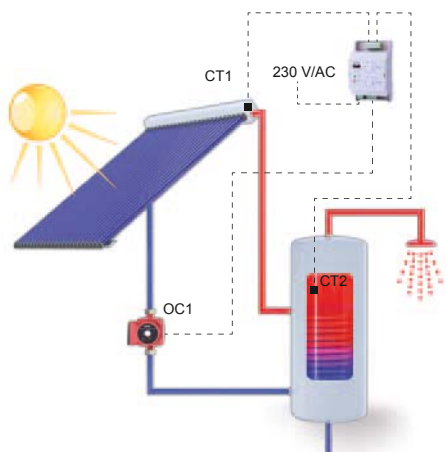

Ovládání oběhového čerpadla u solárního systému

RJ402 porovnává teplotní rozdíl mezi CT1 a CT2. V okamžiku, kdy CT1 je teplejší než CT2 o nastavenou hodnotu, dojde k sepnutí relé a zapnutí motoru OC1. Pokud teplota na soláru poklesne o nastavenou mez, dojde k vypnutí OC1.

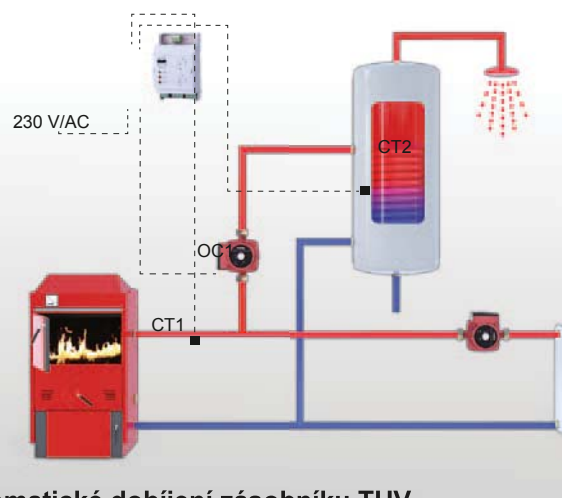

Automatické dobíjení zásobníku TUV

RJ402 měří teplotu ve zdroji tepla, v tomto případě kotle. Pokud teplota v kotli bude o zvolenou hodnotu větší než teplota v zásobníku, dojde k zapnutí OC1 a tím nabíjení TUV. V případě, že se rozdíl teplot zmenší o nastavenou hodnotu (pokles), dojde k vypnutí dobíjení zásobníku teplé vody.

Technické parametry

Napájení	230 V AC
Příkon	do 0,5 W
Maximální teplota na čidle	-20 až 120 °C
Rozdíl teplot	2 až 50 °C
Pokles teplot o	2 až 35 °C
Pracovní teplota	0 až 50 °C
Výstupy	relé 5 A / 250 V AC bezpotenciálové kontakty
Stupeň krytí	IP20
Montáž	na DIN lištu
Teplotní čidlo 10K	2 kusy

RJ403 Dvojúrovňový elektronický termostat

Obj.č. - 4403

RJ403 slouží ke spínání oběhového čerpadla při zadané teplotě T1 a T2 a následnému zastavení čerpadla při poklesu teploty o hysterezi 5 °C.

RJ403



2x



CT01 - 10K - Součást balení

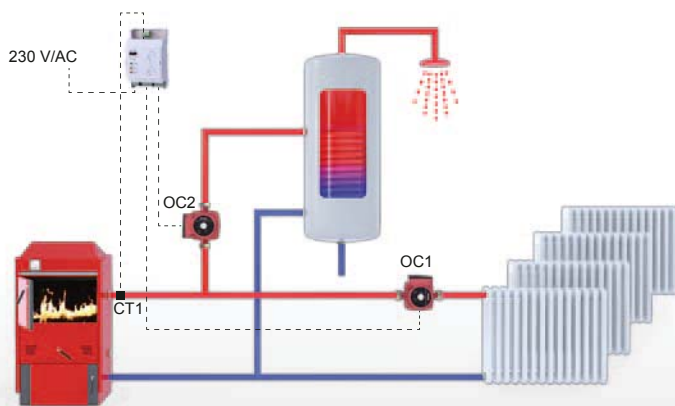

RJ403 má dvě nastavitelné úrovně pro spínání

V okamžiku, kdy teplota na zdroji tepla dosáhne první úrovně, dojde k sepnutí RE1 a tím ke spuštění OC1, které začne dodávat energii do topného systému.

Pokud bude v systému dost energie a teplota vody bude dál stoupat, dosáhne její hodnota druhé úrovně, potom dojde k nabíjení zásobníku TUV.

Hystereze u obou hodnot je pevně dána 5 °C.

V případě poruchy teplotního čidla dojde ke spuštění obou čerpadel.

Technické parametry

Napájení	230 V AC
Příkon	1 W
Rozsah regulace	20 až 80 °C
Hystereze	5 °C
Pracovní teplota	0 až 50 °C
Výstupy	relé 5 A / 250 V AC bezpotenciálové kontakty
Stupeň krytí	IP20
Montáž	na DIN lištu
Teplotní čidlo 10K	1 kus

Regulátor tří a čtyřcestných ventilů

R3V je digitální programovatelný elektronický regulátor pro třícestné i čtyřcestné ventily s plynulou regulací chodu a ovládním oběhového čerpadla.

R3V

Obj.č. - 4201

R3V



Regulace číslo 1

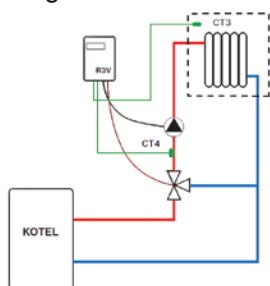

Regulace číslo 2

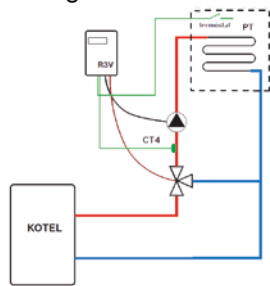

Regulace číslo 3

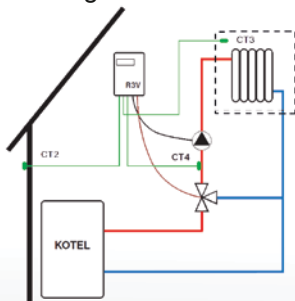

Regulace číslo 4

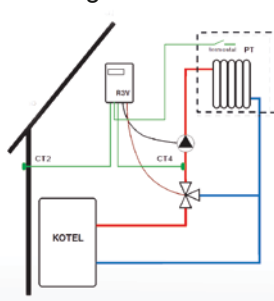

Regulace číslo 5

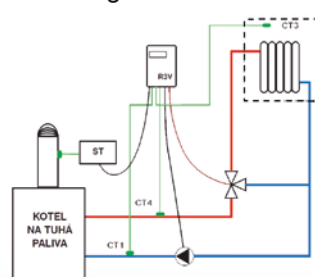

Základní parametry

- zobrazení teplot na LCD
- týdenní programování
- 6 programů a teplot každý den
- 6 typů regulace
- záloha programů při výpadku napájení
- automatická změna zimní / letní čas
- hlídání maximální teploty pro UT
- hlídání teploty zpátečky
- volba teploty: zpátečky, místnosti, za ventilem
- volba regulačního intervalu
- volba délky chodu ventilu
- volba doběhu čerpadla
- automatická adaptace

Technické parametry

Napájení	5 V / DC, 500 mA
Příkon	< 1,5 W
I max (pro čerpadlo)	5 A
I max (pro pohon)	0,5 A
Počet teplotních změn	6 na každý den
Minimální programovací čas	10 min
Nastavení teplot	po 0,5 °C
Minimální indikační skok	0,1 °C
Přesnost měření	±0,5 °C
Stupeň krytí	IP20
Pracovní teplota	0 až +40 °C

* k regulátoru je nutné dokoupit napájecí zdroj AD05-DIN - není součástí balení

R3V-421 Dvouokruhový regulátor ventilů

Obj.č. - 4421

R3V je určen pro plynulou regulaci pohonů směšovacích ventilů pro jeden nebo dva topné okruhy. Regulace probíhá na základě teploty v místnosti, venkovní teploty, teploty za ventilem nebo teploty zpátečky. Podle zvoleného druhu (módu) regulace je možné nastavením konstant přizpůsobit regulaci danému systému.

R3V-421

Technické parametry

Napájení	5 V / DC, 500 mA
Příkon	< 1,5 W
I max	5 A
Počet teplotních změn	6 na každý den
Minimální program.čas	10 min
Nastavení teplot	po 0,5 °C
Minim. indikační skok	0,1 °C
Přesnost měření	±0,5 °C
Stupeň krytí	IP20
Pracovní teplota	0 až 40 °C

* k regulátoru je nutné dokoupit napájecí zdroj AD05-DIN - není součástí balení

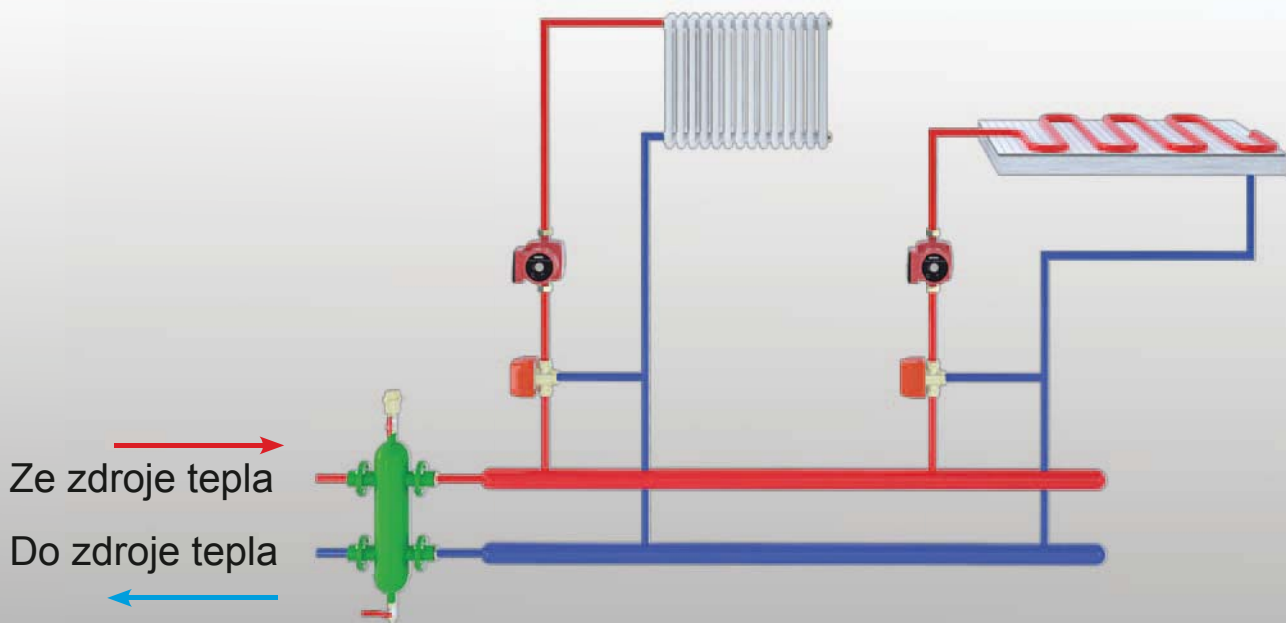

Dvouokruhový regulátor tří- / čtyřcestných ventilů

R3V-422

Obj.č. - 4422

R3V-422 Je určen k plynulé regulaci pohonů směšovacích ventilů pro jeden nebo dva topné okruhy. Podle zvoleného druhu (módu) regulace je možné nastavením konstant přizpůsobit regulaci danému systému.

R3V-422

Technické parametry	
Napájení	5 V / DC, 500 mA
Příkon	< 1,5 W
I max	5 A
Počet teplotních změn	6 na každý den
Minimální program.čas	10 min
Rozsah nastavení teplot	2 až 99 °C
Nastavení teplot	po 0,5 °C
Minim. indikační skok	0,1 °C
Přesnost měření	±0,5 °C
Výstupy	250 V AC
Stupeň krytí	IP20
Pracovní teplota	0 až 40°C

* k regulátoru je nutné dokoupit napájecí zdroj AD05-DIN - není součástí balení



Schéma zapojení 1



Schéma zapojení 2



Schéma zapojení 3

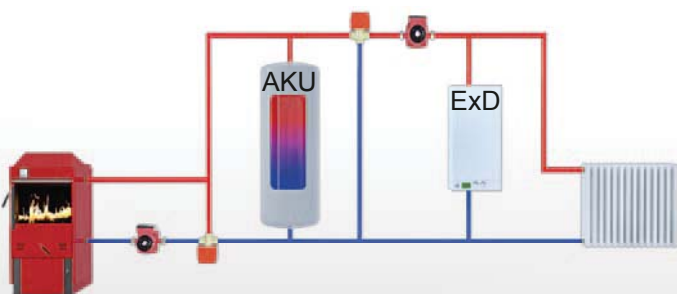

Schéma zapojení 4



R3V-A1 Regulátor tří a čtyřcestných ventilů. S hlídáním teploty zpátečky

Obj.č. - 4423

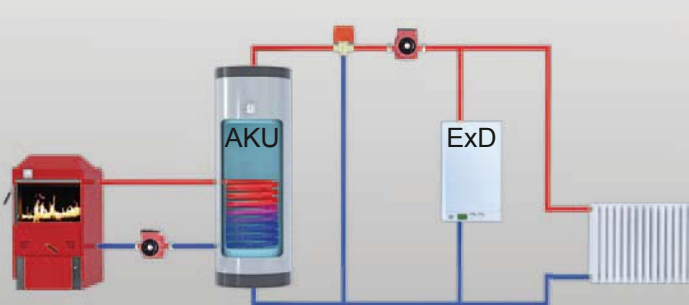
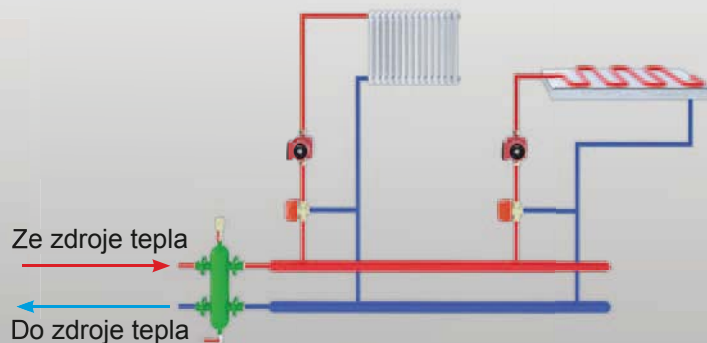
Přístroj je určen pro plynulou regulaci pohonu směšovacího ventilu a ovládání oběhového čerpadla na základě požadované a skutečné teploty zpátečky. R3V-A1 udržuje teplotu zpátečky pro kotle na tuhá paliva na požadované úrovni a tím zlepšuje parametry hoření a prodlužuje životnost kotle. U takto ovládaných kotlů nedochází k nízkoteplotní korozi.

R3V-A1



2 x CT01 - 10K - Součást balení

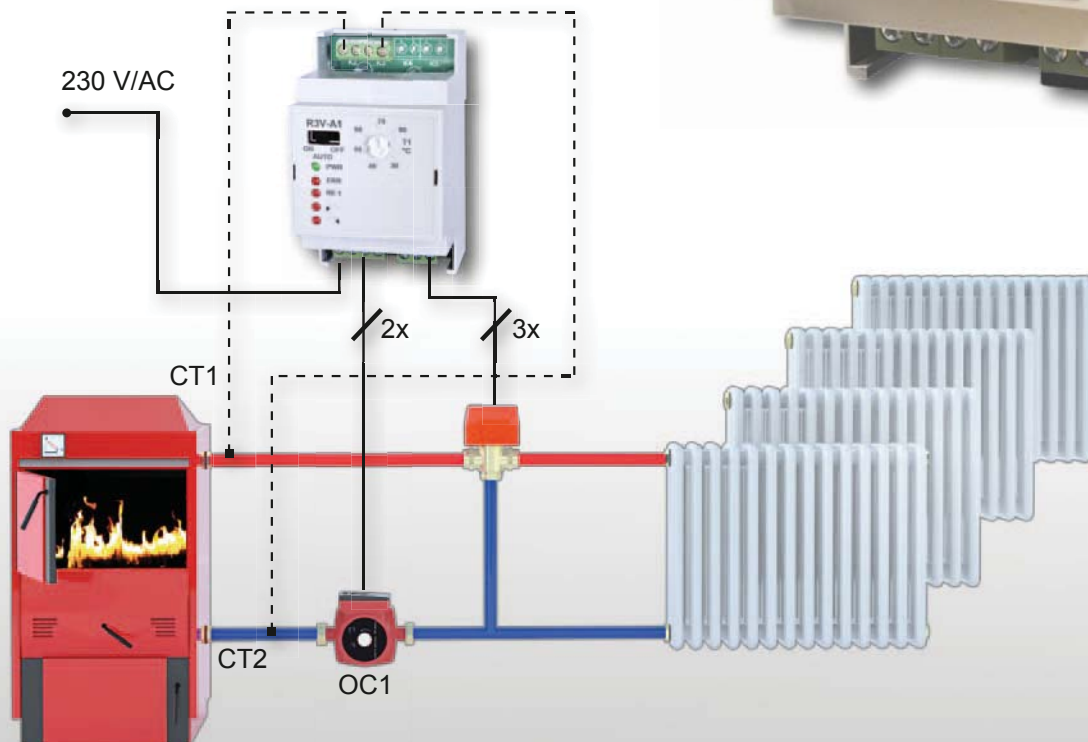

Technické parametry		Výstup OC 1	relé
Napájení	230 V AC / 50 Hz	Spínací proud	max 8 A / AC1
Spotřeba	< 1 W	Typ kontaktu	spínací
Pracovní teplota	0 až 50 °C	Výstup ventil	optoprvek
Rozsah regulace	30 až 80 °C	Spínací proud	max 0,1 A / AC1
Teplota zpátečky	30 až 80 °C	Typ kontaktu	polovodič

Ekvitermní regulátor směšovacích ventilů

R3V-A2

Obj.č. - 4424

Přístroj je určen pro plynulou regulaci směšovacího ventilu v závislosti na venkovní teplotě a požadavku termostatu v referenční místnosti.

R3V-A2

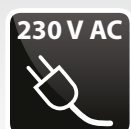

CT01 - 10K - Součást balení



CT05 - 10K - Součást balení



Závislost požadované teploty vody na venkovní teplotě pro ekvitermní regulaci

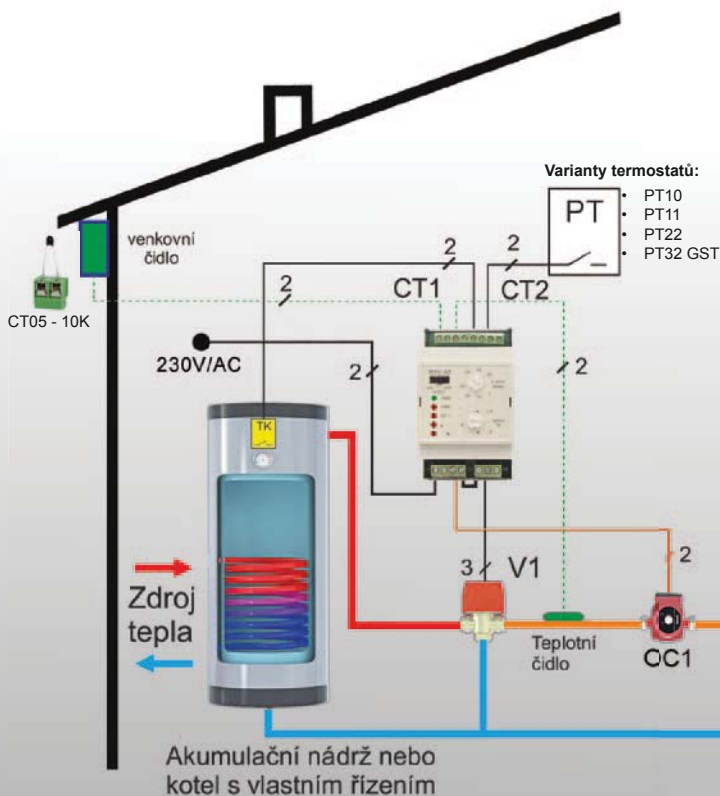
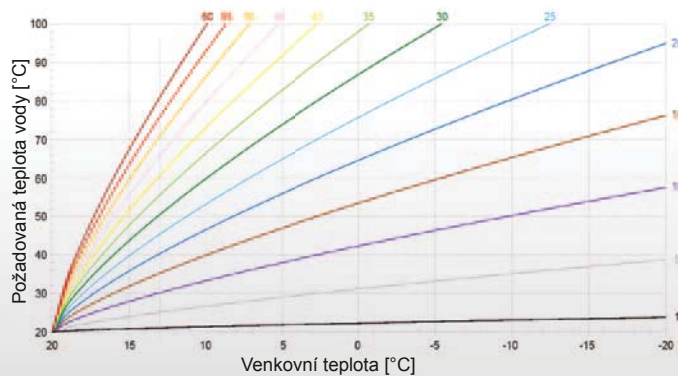

TS11 GST GSM zásuvka pro dálkové ovládání mobilním telefonem

Obj.č. - 0172

TS11 GST slouží k ovládání spotřebičů pomocí krátkých SMS nebo prozvoněním z mobilního telefonu. Zásuvka je také vybavena vstupem pro teplotní čidlo nebo bezpotenciální kontakt. Součástí je navíc integrovaný mikrofon pro odposlech.

TS11 GST

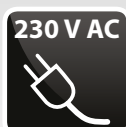

1 x CT06 - 10K - Součást balení



1 x CT11 - Jack-dutinka - Součást balení



Ovládání termostatu prostřednictvím SMS

Aplikace je **ZDARMA** ke stažení na Google Play



Ovládání pomocí aplikace pro Android



- Automatické odeslání SMS při překročení teplotních limitů změřených na vstupu
- Prozvonění na 1 telefonní číslo při překročení teplotních limitů
- Automatické sepnutí výstupu při překročení teplotních limitů změřených na vstupu
- Regulace s hysterezí 1 °C
- Ovládá výstup podle požadované teploty na vstupu
- Automatické odeslání SMS s informací o stavu (sepnutí nebo rozepnutí) vstupního kontaktu
- Prozvonění na 2 telefonní čísla při změně stavu vstupního kontaktu
- Automatické sepnutí výstupního kontaktu při změně stavu na vstupu
- Časové ovládání výstupu
- Výstup je aktivován příkazovou SMS zprávou se zadaným časem sepnutí přímo v SMS zprávě (od 1 minuty do 999 minut)
- Ovládání výstupu prozvoněním na dobu t (1 s až 24 hod.)
- Zapnutí odposlechu prozvoněním
- Restart, krátkodobé vypnutí výstupu zásuvky na 20 s (pro servery)
- Indikační LED pro zjištění stavu GSM zásuvky

Technické parametry

Napájení	230 V / 50 Hz
GSM modul	SIM300 900 / 1800 MHz
Vstup	teplotní CT06-10k-jack (teplotní čidlo je součástí balení) dvoustavový CT11 jack- dutinka (kontakt je součástí balení)
Výstup	max. 16 A / 250 V (AC1)
GSM anténa	přímá 1 dB
Rozměry (bez antény)	130 x 57 x 85 mm (dxšxh)
Pracovní teplota	0 až +40 °C

Tento GSM modul slouží pro ovládání přístrojů pomocí SMS zpráv.

Slouží pro dálkové ovládání centrální jednotky nebo termostatů (BPT37, PT55X, BPT55). Pomocí zpráv SMS z Vašeho mobilního telefonu je možné regulovat teplotu v místnosti nebo zjistit aktuální stav systému.



KOMUNIKACE
GST1 komunikuje prostřednictvím sms pouze s centrálními jednotkami nebo bezdrátovými termostaty

Připojitelné přístroje:

- PT32
- PT59x
- BPT32
- BPT37
- BPT52
- PH-CJ37

*Aktuální stav k 1.9.2015

GST 1

Obj.č. - 1307



GST moduly

Pro dálkové ovládání spotřebičů přes mobilní telefon.

Universální GSM modul nabízí široké uplatnění v oblasti ovládání a dálkové správy objektů. Mezi hlavní přednosti modulu GST2 jsou 2 vstupy a 2 výstupy, kterým je možné přiřadit různé funkce.

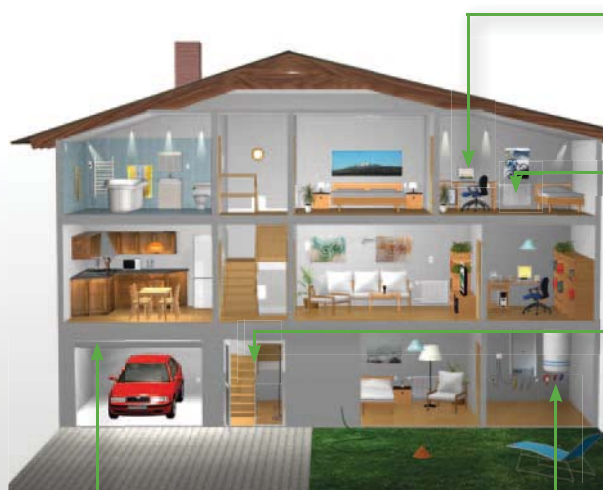

OVLÁDÁNÍ SPOTŘEBIČŮ
Potřebujete zapnout nebo vypnout spotřebič, i když nejste doma? Pomocí mobilního telefonu můžete ovládat například osvětlení, zavlažování, klimatizaci, popřípadě jakýkoliv jiný spotřebič.

KOMFORTNÍ REGULACE VYTÁPĚNÍ
Pomocí SMS můžete ovládat vytápění celého domu. Mobilním telefonem lze měnit nastavení teplotu nebo zjistovat stav topného systému.

ZABEZPEČENÍ NEMOVITOSTI
O vaších udtlostech ve Vašem domě budete informováni pomocí SMS zpráv. Výhodou je možnost připojení na stávající alarm.

INFORMOVÁNÍ O VÝPADKU NAPÁJENÍ
Pokud dojde k výpadku napájení, budete o této události informováni SMS zprávou. Základní zdroj zaručí funkčnost modulu do obnovení napájení, maximálně však 10 h.

GARÁŽOVÁ VRATA NEBO ZÁVORA
Umožňuje komfortní vjždění do Vaší garáže. Pouhým prozvoněním otevřete garážová vrata, popřípadě závoru.

Připojitelné přístroje:

- PT32
- PT59x
- BPT32
- BPT37
- BPT52
- PH-CJ37

*Aktuální stav k 1.9.2015

GST 2

Obj.č. - 1331



DRÁTOVÉ	PT10 PT11	PT21	PT22	PT32	PT52	PT59	PT59x	PT712	PT713	PT14	PT14-HT
Způsob regulace	ON/OFF	ON/OFF	ON/OFF	ON/OFF	OT+	OT+	OT+	ON/OFF	ON/OFF	ON/OFF	PWM
Výstup	relé bezpotenciál	relé bezpotenciál	relé bezpotenciál	relé bezpotenciál	data	data	data	relé bezpotenciál	relé bezpotenciál	relé 230 V AC / 16 A	triak 230 V AC / 0,1 A
Ekvitermní regulace	×	×	×	×	✓	✓	✓	×	×	×	×
Typ regulace	HYS.	HYS.	HYS.	HYS., PID, PI	PI / Ekv.	PI / Ekv.	PI / Ekv.	HYS.	HYS. / PI	HYS.	PWM
Napájení	2 * 1,5 VAA	2 * 1,5 V / AA	2 * 1,5 V / AA	2 * 1,5 V / AA	OT LINKA	OT LINKA	OT LINKA	230 V AC	230 V AC	230 V AC	230 V AC
Předčasné zapnutí	×	×	×	✓	✓	✓	✓	×	✓	×	×
Hystereze	0,1 °C	0,1 - 1,5 °C	0,1-6 °C	0,1-6 °C	5 °C pro TUV	5 °C pro TUV	5 °C pro TUV	0,1 - 5 °C	0,1 - 5 °C	0,5 °C	0,3 °C
Rozsah nastavitelných teplot	5 - 39 °C	5 - 39 °C	5 - 39 °C	3 - 39 °C	3 - 39 °C	2 - 39 °C	2-39 °C	5 - 39,5 °C / 99 °C	5 - 39,5 °C / 99 °C	3 - 39,5 °C	3 - 39,5 °C
Min. indikační údaj	0,5 °C	0,1 °C	0,1 °C	0,1 °C	0,1 °C	0,1 °C	0,1 °C	0,1 °C	0,1 °C	0,1 °C	0,1 °C
Min. programovací čas	30 min.	10 min.	10 min.	10 min.	10 min.	10 min.	10 min.	10 min.	10 min.	10 min.	10 min.
Přesnost měření teploty	±0,5 °C	±0,5 °C	±0,5 °C	±0,5 °C	±0,5 °C	±0,5 °C	±0,5 °C	±0,5 °C	±0,5 °C	±1 °C	±1 °C
Korekce naměřené teploty	×	×	×	✓	✓	×	×	×	✓	×	×
Počet programovatelných změn/den	4	6	6	6	6	6	6	6	6	0	0
Program	Denní / TYDENNÍ	Denní / TYDENNÍ	Denní / TYDENNÍ	Denní / TYDENNÍ	Denní / TYDENNÍ	Denní / TYDENNÍ	Denní / TYDENNÍ	Denní / TYDENNÍ	Denní / TYDENNÍ	×	×
Počet teplot	2	6	6	6	6	6	6	6	6	1	1
Kopírování dní při programování	✓	✓	✓	✓	✓	✓	✓	✓	✓	×	×
Funkce dovolená	×	✓	✓	✓	✓	✓	✓	✓	✓	×	×
Krátkodobá změna teploty	✓	✓	✓	✓	✓	✓	✓	✓	✓	×	×
Aut. změna zimní / letní čas	×	×	✓	✓	✓	✓	✓	✓	✓	×	×
Volba sudý / lichý týden	×	×	✓	✓	✓	✓	✓	×	✓	×	×
Kalendář	×	×	✓	✓	✓	✓	✓	✓	✓	×	×
Indikace údržby kotle	×	×	✓	✓	✓	✓	✓	×	×	×	×
Záloha dat při výměně baterií	cca. 20 s	∞	∞	∞	∞	∞	∞	∞	∞	∞	∞
Paměť EEPROM pro trvalou zálohu	×	✓	✓	✓	✓	✓	✓	✓	✓	×	×
Možnost připojit externí čidlo	×	×	×	×	×	✓	✓	✓	✓	×	×
Podsvicevní LCD	×	×	✓	✓	✓	✓	✓	✓	✓	×	✓

BEZDRÁTOVÉ	BPT102	BPT012	BPT013	BPT21	BPT22	BPT32	BPT37	BPT52	BPT713
Přijímač									
Napájení	230 V / AC	230 V / AC	230 V / AC	230 V / AC	230 V / AC	230 V / AC	230 V / AC	OT linka	230 V / AC
Citlivost	< -95 dBm	< -95 dBm	< -95 dBm	< -102 dBm	< -102 dBm	< -102 dBm	< -102 dBm	< -102 dBm	< -95 dBm
Dosah	~ 30 m	~ 30 m	~ 30 m	~ 35 m	~ 35 m	~ 35 m	~ 35 m	~ 35 m	~ 30 m
Výstup	16 A / 250 V AC	16 A / 250 V AC	8 A / 250 V AC	8 A / 250 V AC	8 A / 250 V AC	8 A / 250 V AC	8 A / 250 V AC	Datový	16 A / 250 V AC
Vysílač									
Napájení	alkalické baterie 2 x 1,5 V / AA	alkalické baterie 2 x 1,5 V / AA	alkalické baterie 2 x 1,5 V / AA	alkalické baterie 2 x 1,5 V / AA	alkalické baterie 2 x 1,5 V / AA	alkalické baterie 2 x 1,5 V / AA	alkalické baterie 2 x 1,5 V / AA	alkalické baterie 2 x 1,5 V / AA	alkalické baterie 2 x 1,5 V / AA
Baterie v balení	NE	ANO	ANO	ANO	ANO	ANO	ANO	ANO	NE
Podsvícený displej	×	×	×	×	✓	✓	✓	✓	✓
Počet nastav. teplot/den	2	0	0	6	6	6	6	6	6
Typ komunikace	obousměrná	obousměrná	obousměrná	obousměrná	obousměrná	obousměrná	obousměrná	obousměrná	obousměrná
Frekvence 433,92 MHz	✓	✓	✓	✓	✓	✓	✓	✓	✓
Vř. výkon	< 10 mW	< 10 mW	< 10 mW	< 10 mW	< 10 mW	< 10 mW	< 10 mW	< 10 mW	< 10 mW
PI regulace	×	×	×	×	×	✓	✓	✓	×
Předčasné zapnutí	×	×	×	×	×	✓	✓	✓	×
Ekvitermní regulace	×	×	×	×	×	×	×	✓	×
Hysterize	0,5 °C	0,4 °C	0,4 °C	0,1 ~ 1,5 °C	0,1 ~ 6 °C	0,1 ~ 6 °C	0,1 ~ 1,5 °C	5 °C pro TUV	0,2 °C
Rozsah nastav. teplot	5 ~ 39 °C	11 ~ 29 °C	11 ~ 29 °C	5 ~ 39 °C	5 ~ 39 °C	3 ~ 39 °C	2 ~ 39 °C	3 ~ 39 °C	5 ~ 39 °C
Min. indikační skok	0,1 °C	×	×	0,1 °C	0,1 °C	0,1 °C	0,1 °C	0,1 °C	0,1 °C
Min. program. čas	30 min	×	×	10 min	10 min	10 min	10 min	10 min	10 min
Přesnost měření	±0,5 °C	±1 °C	±1 °C	±0,5 °C	±0,5 °C	±0,5 °C	±0,5 °C	±0,5 °C	±0,5 °C
Kopírování dní	✓	×	×	✓	✓	✓	✓	✓	✓
Funkce dovolená	×	×	×	✓	✓	✓	✓	✓	✓
Krátkodobá změna teploty	✓	×	×	✓	✓	✓	✓	✓	✓
Aut. změna zimní / letní čas	×	×	×	×	×	✓	✓	✓	×
Volba sudý / lichý týden	×	×	×	×	×	✓	✓	✓	×
Kalendář	×	×	×	×	×	✓	✓	✓	✓
Indikace údržby kotle	×	×	×	×	×	✓	✓	✓	×
Záloha dat při výpadku napětí	cca 25 s	×	×	✓	✓	✓	✓	✓	✓
Možnost použití vnějšího čidla	×	×	×	×	×	✓	✓	✓	×
Možnost použití GSM modulu	×	×	×	×	×	✓	✓	✓	×

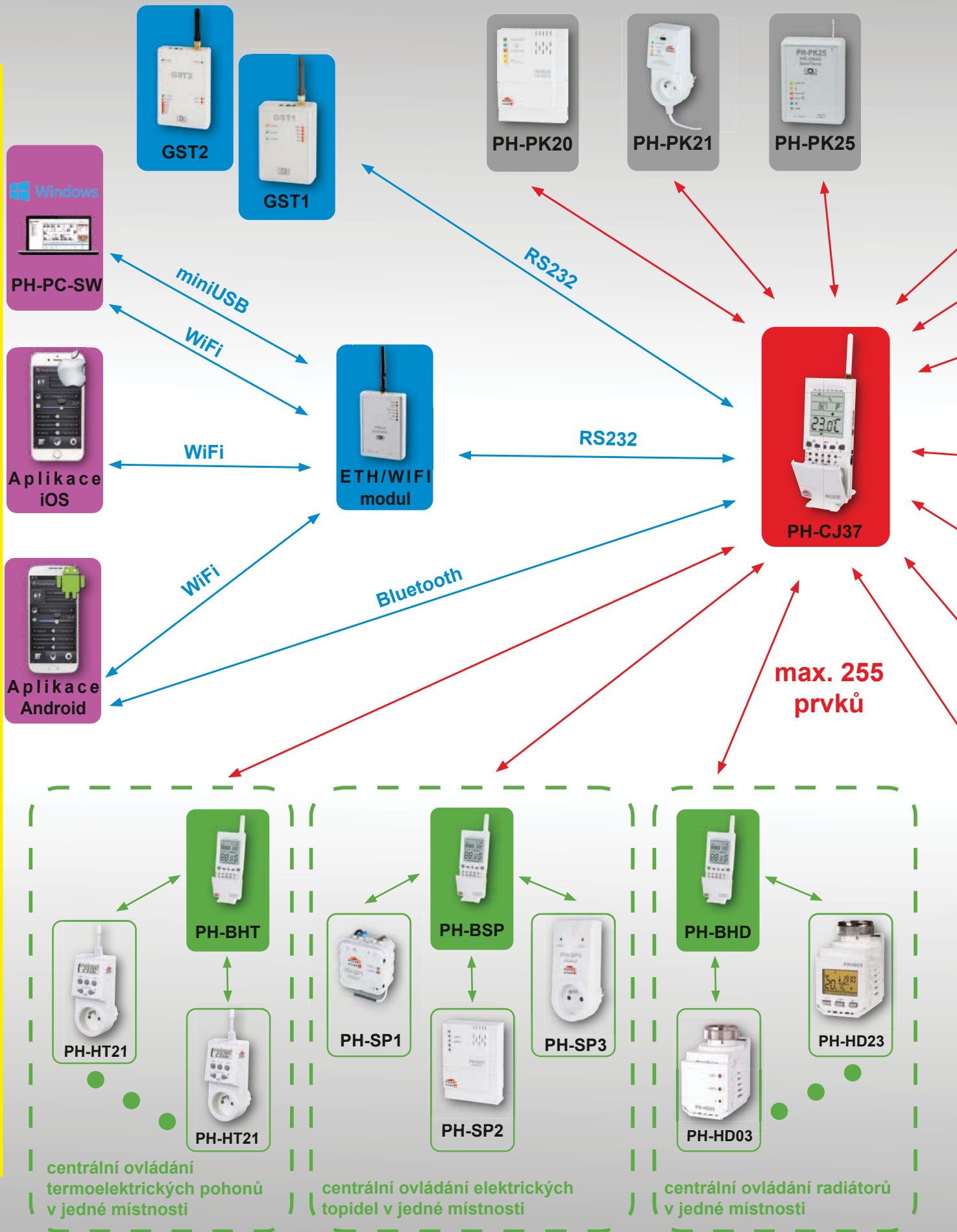

centrální ovládání termoelektrických pohonů v jedné místnosti

centrální ovládání elektrických topidel v jedné místnosti

centrální ovládání radiátorů v jedné místnosti

POCKET HOME -



PH-SB30

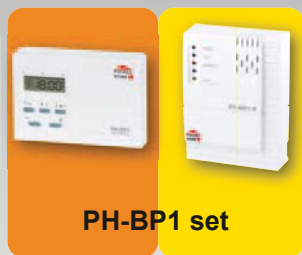

PH-BP1 set



PH-BP7-V



PH-BP7-P



PH-BP1-P



PH-BP1-P9



PH-ET7-V



PH-BP7-P



PH-SP01



PH-SP02



PH-SP03



PH-WS01



PH-WS02



PH-WS03



PH-WS10



PH-HD03



PH-HD23



PH-HT21



PH-TS20

- **CENTRÁLNÍ JEDNOTKA SYSTÉMU POCKET HOME**
- **CENTRÁLNÍ JEDNOTKY PRO JEDNU MÍSTNOST**
- **VYSÍLAČE**
- **PŘIJÍMAČE, KONCOVÉ SPÍNACÍ PRVKY**
- **PŘIJÍMAČE KOTLE**
- **PŘEVODNÍKY**
- **OVLÁDACÍ APLIKACE**

ISS02

Indikátor síly signálu pro frekvenci 433,92 MHz

Obj.č. - 9001

ISS02



Svítlí jen **zelená** LED.
Žádný signál od vysílače, ani od zdroje rušení.

Svítlí jen **zelená** LED+3 **červené**. Slabý signál od vysílače, který jde však již výroby s FSK komunikací zpracovat.

Svítlí jen **zelená** LED+4 a více **červených**. Dobrý signál od vysílače.

Svítlí jen **zelená** LED+7 a více **červených**. Velmi dobrý signál od vysílače. Většinou v okruhu několika metrů od vysílače.

SEH01-NC

Termoelektrický pohon

Obj.č. - 0030

Je určen pro řízení radiátorových i zónových ventilů na rozdělovačích podlahového vytápění. Jeho výhodou je bezhlučný provoz a jeho dlouhodobá životnost.



SEH01-NC je termoelektrický pohon pracující na principu teplotní roztažnosti. Při ohřevu těla pohonu průchodem elektrického proudu dochází k rozpínání a tím k otevření ventilu a obráceně. Při jeho ochlazení dochází k jeho uzavírání. K otevření ventilu postačí pouze 1,8 W.

SEH01-NC je vybaven indikací stavu otevření

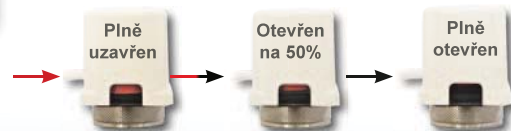

KLASIK

Zařízení pro standardní použití



Čidlo (termistor) pro snímání teploty typ 10k / 25C



35m

Typický dosah v zástavbě



Přístroj pracuje na frekvenci 433,92 MHz

PROFI

Zařízení určené pro Profesionály



Přístroj je napájen baterií 1,5 V tužková baterie-alkalická AA LR6



300m

Typický dosah na volné ploše



230 V AC

Napájení 230 V AC

FSK

FSK typ bezdrátové komunikace Frequency-Shift Keying Frekvenční modulace signálu



Přístroj je napájen baterií 1,5V mikrotužková baterie-alkalická LR03



Možnost programování



Relé výstup

OT+

Zařízení s Open Therm plus (OT+) komunikací



ASS funkce Anti Stone Stop - funkce proti usazování vodního kamene a zatuhnutí ventilu (motoru).



IP20

Typ krytí spotřebiče



Relé výstup bezpotenciálový s možností zatížení kontaktů do 16 A

BOOST

Funkce BOOST po aktivaci pustí topení na po dobu 10 minut na plný výkon



Obousměrné vysílání, přijímač odpovídá na signál z vysílače



0,1A

Výstup umožňující spínat až 0,1 A



Relé výstup spínající L (fázi) s možností zatížení do 16 A

UT - ústřední topení

TUV - teplá užitková voda

PZT - předčasné zapnutí topení



ELEKTROBOCK CZ s.r.o.
 ul. Blanenská 1763, 664 34 Kuřim, Czech Republic
 Tel.: +420 541 230 216
 Fax: +420 541 231 369
 E-mail: elbock@elbock.cz

Obchodní oddělení (příjem objednávek)
 E-mail: prodej@elbock.cz

Technické oddělení (od 6 hod do 14 hod)
 Tel.: +420 724 001 633
 E-mail: servis@elbock.cz



Podrobnější informace o cenách a výrobcích na:

www.elbock.cz

ELEKTROBOCK CZ s.r.o.

ul. Blanenská 1763, 664 34 Kuřim, Czech Republic

Tel.: +420 541 230 216

Fax: +420 541 231 369

E-mail: elbock@elbock.cz