

BEZDRÁTOVÉ A DRÁTOVÉ ZVONKY

EOB
S.r.o.
ELEKTROBOCK



Jak si vybrat bezdrátový zvonek?

Pokud elektrikář zapomněl natáhnout u nového domu přívodní vedení k zvonku, pokud potřebujete nahradit staré nefunkční dráty, nebo přemístit zvonek do jiného místa? Potom je pro Vás nejschůdnější cesta použít **Bezdrátový Zvonek**.

Při výběru typu zvonku by měly být zohledněny následující parametry:

- Požadovaná vzdálenost a počet překážek mezi vysílačem a přijímačem.**

Návody zvonků jsou opatřeny údaji (piktogramy), kde je vyznačen dosah na volné ploše a v zástavbě. Pokud bude vysílač umístěn u vchodových dveří a přijímač za jednou stěnou, můžeme použít nejlevnější typy s dosahem 20 m v budově.



V případě, že požadujeme prostup signálu přes více zdí a strop, je potřeba zvolit zvonek s větším dosahem.

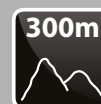

- Způsob napájení přijímače**

Bateriové – vychází při koupi zvonku levněji, ale provozní náklady jsou větší, životnost baterií je 4-6 měsíců. Navíc hrozí, že po vybití baterií se návštěva nedozvoní.

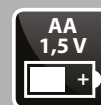

Síťové na 230 V AC jsou při pořízení dražší, ale provozně vyjdou levněji. Spotřeba takového přijímače je do 1,5 VA a tuto hodnotu nejsou běžné elektroměry schopny zaznamenat.



- Tlačítko – vysílač**

Pokud je tlačítko umístěno venku, je potřeba si vybrat takové, které má IP42 a větší. Pokud je tlačítko umístěno na chodbě, nemusí být voděodolné.



- Zvuk**

Zvonky jsou dodávány ve variantách s zvukem GONG nebo různými melodiemi. U některých typů si lze vybrat jednu melodii, která se neustále opakuje, u některých se melodie neustále střídají.



- Cena**

Lze říci, že čím je cena větší, tím člověk dostává vyšší kvalitu – větší dosah, kvalitnější zvuk.



Naše výrobky	4
Propustnost RF signálu 433,92 MHz	5
Bezdrátové zvonky - Síťové	6 - 17
Bezdrátové zvonky - Síťové pro neslyšící	18 - 19
Bezdrátové zvonky - Síťové s delším dosahem	20 - 25
Bezdrátové zvonky - Bateriové	26 - 33
Elektronické drátové zvonky	34 - 36
Celkový přehled zvonků	37
Univerzální vysílač pod vypínač	38 - 39
Příslušenství pro řadu BZ900	40
Zvonky - příslušenství	41
Použité symboly	42
Kontakt	43

Velký výběr zvonků od drátových elektronických až po bezdrátové s různými parametry a využitím. Nezapomínáme ani na sluchově postižené, pro které jsou zvonky vybaveny světelnou signalizací.

Síťové zvonky



DZ1



BZ3



BZ7



BZ8



BZ11



BZ12-Melody

Síťové zvonky Velký dosah



BZ911



BZ912



BZ914

Bateriové zvonky



BBZ5



BZ6

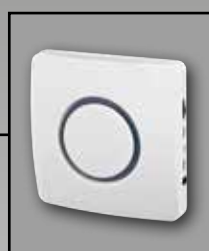

BZ10



BZ13

Drátové zvonky



ZV2 - 1Gong



ZV2 - 3Gong



ZV2 - Econom



ZV2 - Melody

Na dosah bezdrátových zařízení má velký vliv vzdálenost mezi vysílačem, přijímačem a překážky, které jsou na přímé lince mezi nimi. Rozhoduje také i materiál, ze kterého jsou stěny zhotoveny. Nejméně ovlivňuje dosah slabá stěna sádrokartonu nebo cihly. Naopak nejhorší bývají stropy ze železobetonu. V praxi tak může být dosah podstatně menší (až pětinový) než je na volném prostranství.

Dřevo/sádrokarton

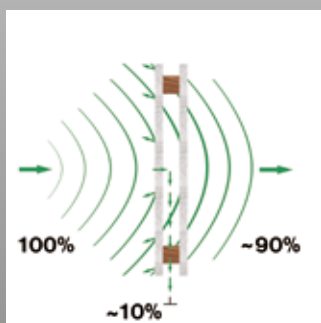

Zed'

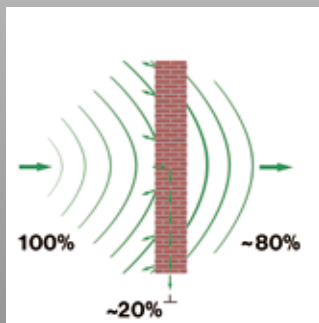

Sklo

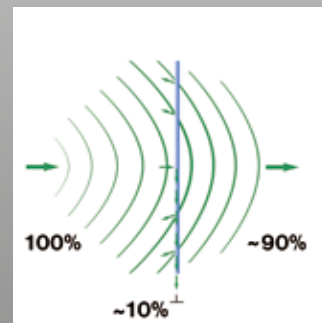

Kov

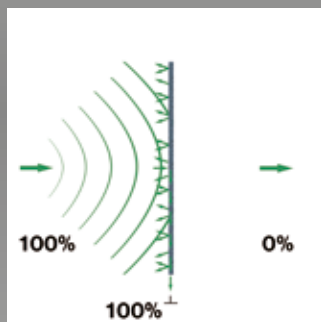

Železobeton

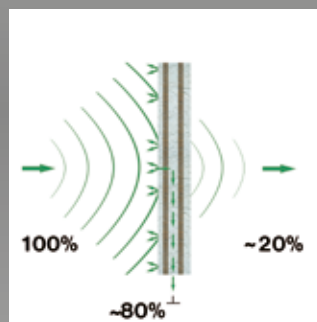

Vysílač (tlačítko) nesmí být montován na kovové podklady nebo v jejich těsné blízkosti, např. kovových rámců dveří. Nevhodná montáž podstatně zmenší dosah soupravy nebo dokonce jeho nefunkčnost.



Kovový rám plotu



Kovová poštovní schránka



Plechová stříška



Plechová vrata

DZ1



**Základní model bezdrátového zvonku.
V setu 1 přijímač a 1 vysílač.**

DZ1-1

Obj.č. - 0210

KLASIK

DZ1



Popis:

- Bezdrátový domovní zvonek pro střední dosahy
- Digitální kódování
- Radiový přenos signálu na frekvenci 433,92 MHz
- Jednoduchá a rychlá instalace
- Tlačítko je určeno do venkovního prostředí
- Dosah cca 200 m
- Dosah v zástavbě cca 30 m

Přijímač	Vysílač

Technické parametry

Přijímač		Vysílač (NT-BCD)	
Napájení	230 V / 50 Hz	Napájení	1 x 12 V L1028 23 A
Spotřeba	< 2 VA	Vf výkon	< 200 uW
Citlivost	< - 90 dBm	Stupeň krytí	IP 65
Hlasitost	< 80 dB	Životnost baterie	až 2 roky
Reproduktor	kovový 0,5 W	Pracovní teplota	- 20 °C až 50 °C
Stupeň krytí	IP 20		
Kódování	digitální		

Společné	
Frekvence	433,92 MHz
Typ vysílání	ASK
Typ komunikace	jednosměrná
Dosah na volné ploše	cca 200 m
Dosah v budově	cca 30 m

Doplňkové výrobky:



DZ1-2

Obj.č. - 0220

KLASIK

Kombinace jednoho přijímače a dvou vysílačů. Sestava je vhodná tam, kde potřebujeme indikovat vstup návštěvy ze dvou míst, např. branka a vstupní dveře. Podle tónu zvonění je pak možno rozlišit, odkud návštěva přichází.



DZ2-1

Obj.č. - 0212

KLASIK

Kombinace dvou přijímačů a jednoho vysílače. Vhodné pro větší objekty, kde zvonek není slyšet po celém prostoru. Oba přijímače zvoní současně.



Kombinace dvou přijímačů a dvojtláčtkového vysílače. Sestava je vhodná pro dvougenerační domy, kde každý má svůj byt. Každý pár zvoní samostatně.

DZ2-2

Obj.č. - 0222

KLASIK



DZ1

- Výroba jen na zakázku.

Vysílač

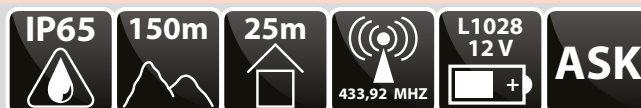

Kombinace čtyř přijímačů a čtyřtláčtkového vysílače. Sestava je vhodná až pro 4 účastníky. Jeden čtyřtláčtkový vysílač ovládá 4 zvonky pro různé bytové domy.

DZ4-4

Obj.č. - 0244

KLASIK



- Výroba jen na zakázku.

Vysílač

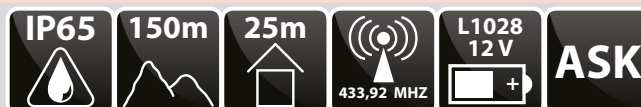

BZ7



Sestava bezdrátového zvonku pro kratší dosahy.

BZ7

Obj.č. - 0270

KLASIK

BZ7



Popis:

- Bezdrátový domovní zvonek pro kratší dosahy
- Při zazvonění vydá zvonek zvuk (GONG)
- Digitální kódování
- Radiový přenos signálu na frekvenci 433,92 MHz
- Jednoduchá a rychlá instalace
- Dosah cca 100 m
- Dosah v zástavbě cca 20 m
- Možnost dokoupit náhradní příslušenství: tlačítko (NT-BCD, WS113), náhradní přijímač (BZ8-NP), prodlužovač dosahu (WS230) nebo ochranný kryt tlačítka (KBT)

Přijímač	Vysílač

Technické parametry

Přijímač		Vysílač	
Napájení	230 V/50 Hz	Napájení	1x12V L1028 23A
Spotřeba	< 1,5 VA	Vf výkon	< 200 uW
Citlivost	< - 86 dBm	Stupeň krytí	IP 40
Hlasitost	< 80 dB	Životnost baterie	až 2 roky
Reproduktor	plast 0,5 W	Pracovní teplota	0 až 50 °C
Stupeň krytí	IP 20		
Kódování	digitální		

Společné	
Frekvence	433,92 MHz
Typ vysílání	ASK
Typ komunikace	jednosměrná
Dosah na volné ploše	cca 100 m
Dosah v budově	cca 20 m

Doplňkové výrobky:



BZ8

Obj.č. - 0281













KLASIK

Sestava bezdrátového zvonku určená pro střední vzdálenosti. Příjímač je vybaven funkcí SAMOUČENÍ KÓDU.

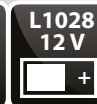

Popis:

- Bezdrátový domovní zvoněk (GONG) s unikátním systémem SAMOUČENÍ KÓDU (systém AS)
- Určený pro střední dosahy
- Při zazvonění vydá zvonek zvuk-trojhlasy gong
- Radiový přenos signálu na frekvenci 433,92 MHz
- Jednoduchá a rychlá instalace
- Dosah cca 100 m
- Dosah v zástavbě cca 20 m
- Možnost dokoupit náhradní tlačítko (NT-BCD, WS113 - montáž pod vypínač, WS230)

Příjímač	Vysílač
     	     

Technické parametry

Příjímač		Vysílač (NT-BCD)	
Napájení	230 V / 50 Hz	Napájení	1 x 12 V L1028 23A
Spotřeba	< 2 VA	Vf výkon	< 200 uW
Citlivost	< - 95 dBm	Stupeň krytí	IP 65
Hlasitost	< 78 dB	Životnost baterie	až 2 roky
Reproduktor	plast 0,2 W	Pracovní teplota	- 20 °C až 50 °C
Stupeň krytí	IP 20		
Kódování	AS		

Společné	
Frekvence	433,92 MHz
Typ vysílání	ASK
Typ komunikace	jednosměrná
Dosah na volné ploše	cca 100 m
Dosah v budově	cca 20 m

Doplňkové výrobky:



Vysílač tohoto bezdrátového zvonku je určen k montáži do instalační krabice pod jakékoliv tlačítko. Příjímač je vybaven funkcí SAMOUČENÍ KÓDU.

BZ8-113

Obj.č. - 0282

KLASIK

BZ8-113



Popis:

- Bezdrátový zvonek s vysílačem WS113 a unikátním systémem SAMOUČENÍ KÓDU (systém AS)
- Určený pro střední dosahy
- Při zazvonění vydá zvonek zvuk-trojhlasy gong, který si lze vybrat
- Radiový přenos signálu na frekvenci 433,92 MHz
- Jednoduchá a rychlá instalace
- Dosah cca 100 m
- Dosah v zástavbě cca 20 m
- Možnost volby až tří různých tónů, podle zapojení vysílače

Příjímač	Vysílač

Technické parametry

Příjímač		Vysílač	
Napájení	230V / 50Hz	Napájení	1 x 12 V L1028 23A
Spotřeba	< 2 VA	Vf výkon	< 5 mW
Citlivost	< - 90 dBm	Stupeň krytí	IP 20 a vyšší podle montáže
Hlasitost	< 78 dB	Životnost baterie	až 2 roky
Reproduktor	plast 0,2 W	Pracovní teplota	- 20 °C až 40 °C
Stupeň krytí	IP 20		
Kódování	AS		

Společné	
Frekvence	433,92 MHz
Typ vysílání	ASK
Typ komunikace	jednosměrná
Dosah na volné ploše	cca 100 m
Dosah v budově	cca 20 m

Doplňkové výrobky:



BZ11

Obj.č. - 1111

KLASIK



Plynulá regulace hlasitosti



Popis:

- Bezdrátový domovní zvoněk pro střední dosahy
- Příjemný zvuk typu GONG
- Digitální kódování
- Radiový přenos signálu na frekvenci 433,92 MHz
- Jednoduchá a rychlá instalace
- Dosah na volné ploše cca 150m
- Dosah v zástavbě cca 25 m
- Možnost dokoupit náhradní příslušenství
- Možnost regulace hlasitosti

Barevné varianty zvonku:



Černá

Obj.č. - 1116



Stříbrná

Obj.č. - 1117



Oranžová

Obj.č. - 1118



Antracit

Obj.č. - 1119



Vínově červená

Obj.č. - 1120

BZ11-21

KLASIK

Obj.č. - 1114



BZ11-12

KLASIK

Obj.č. - 1112



BZ11

Sestava dvou přijímačů a jednoho vysílače.

Sestava jednoho přijímače a dvou vysílačů.

Přijímač	Vysílač

Technické parametry

Přijímač		Vysílač	
Napájení	230 V / 50 Hz	Napájení	1 x 12 V L1028 23 A
Spotřeba	< 1 VA	Vf výkon	< 200 uW
Citlivost	< - 80 dBm	Stupeň krytí	IP 42
Hlasitost	< 60 dBm	Životnost baterie	cca 2 roky
Reproduktor	plast 0,5 W	Pracovní teplota	- 10 až 50 °C
Stupeň krytí	IP 20		
Kódování	digitální		

Společné	
Frekvence	433,92 MHz
Typ vysílání	ASK
Typ komunikace	jednosměrná
Dosah na volné ploše	cca 150 m
Dosah v budově	cca 25 m

Doplňkové výrobky:



BZ12



Sestava bezdrátového zvonku určená pro střední dosahy.
Možné vybrat až z 16 typů melodií.

BZ12-Melody

Obj.č. - 1115

KLASIK

BZ12



Popis:

- Bezdrátový domovní zvonek pro střední dosahy
- Možnost vybrat až z 16 typů melodií
- Digitální kódování
- Radiový přenos signálu na frekvenci 433,92 MHz
- Jednoduchá a rychlá instalace
- Dosah na volné ploše cca 200 m
- Dosah v zástavbě cca 30 m
- Systém automatického učení kódu
- Světelná indikace zvonění
- Možnost dokoupit náhradní příslušenství

Přijímač	Vysílač

Technické parametry

Přijímač		Vysílač	
Napájení	230 V / 50 Hz	Napájení	1 x 12 V L1028 23 A
Spotřeba	< 1 VA	Vf výkon	< 200 uW
Citlivost	< - 80 dBm	Stupeň krytí	IP 42
Hlasitost	< 60 dBm	Životnost baterie	cca 2 roky
Reproduktor	plast 0,5 W	Pracovní teplota	- 10 až 50 °C
Stupeň krytí	IP 20		
Kódování	digitální		

Společné	
Frekvence	433,92 MHz
Typ vysílání	ASK
Typ komunikace	jednosměrná
Dosah na volné ploše	cca 200 m
Dosah v budově	cca 30 m

Doplňkové výrobky:



BZ3-1P, S





BZ3-1P

BZ3-1S



(příchozí zásuvka)

Obj.č. - 0310

(spínací zásuvka)

Obj.č. - 0320



BZ3-1P, S

Popis:

- Bezdrátový zvoněk pro neslyšící se světelnou indikací, systémem samoučení kódu a příchozí/spínanou zásuvkou
- Při zazvonění začne blikat červená dioda, která bliká cca 20 s
- Naučí se až 8 rozdílných kódů, zvoněk je možné ovládat až 8 různými vysíláči (náhradní tlačítko NT-BCD)
- Radiový přenos signálu na frekvenci 433,92 MHz
- Jednoduchá a rychlá instalace
- Dosah cca 120 m
- Dosah v zástavbě cca 25 m
- BZ3-1P přijímač s příchozí zásuvkou. Vhodný tam, kde potřebujeme zachovat původní zásuvku pro další spotřebič.
- BZ3-1S je vylepšená verze zvonku BZ3-1P, kde součástí přijímače je spínací zásuvka, do které lze připojit např. lampičku, která po zazvonění bliká cca 20 s

Přijímač		Vysílač									
Technické parametry											
Přijímač						Vysílač					
Napájení	230 V / 50 Hz					Napájení	1 x 12 V L1028 23 A				
Spotřeba	< 2 VA					Vf výkon	< 200 uW				
Citlivost	< - 90 dBm					Stupeň krytí	IP 65				
Hlasitost	< 80 dB					Životnost baterie	až 2 roky				
Reproduktor	plast 0,2 W					Pracovní teplota	- 20 °C až 50 °C				
Stupeň krytí	IP 20										
Kódování	AS										
Společné						Doplňkové výrobky:					
Frekvence	433,92 MHz					WS230					
Typ vysílání	ASK										
Typ komunikace	jednosměrná										
Dosah na volné ploše	cca 120 m										
Dosah v budově	cca 25 m										

BZ911



BZ911

Obj.č. - 1911

PROFI

BZ911



Popis:

- Bezdrátový zvonek s OBOUSMĚRNOU komunikací, SAMOUČENÍM kódů a VELKÝM dosahem
- Možnost výběru z 5 melodií s příjemným dozníváním
- Vysoká spolehlivost přenosu signálu
- Vyšší odolnost proti rušení
- Radiový přenos signálu na frekvenci 433,92 MHz
- Jednoduchá a rychlá instalace
- Zpětné potvrzení přijímače o přijetí signálu (pokud stiskneme tlačítko u dveří a rozsvítí se červená dioda, máme jistotu, že uvnitř zazněl uvítací tón)
- Indikace slabé baterie ve vysílači (na výměnu baterie v tlačítku upozorní rychle blikající LED na přijímači)
- Velký dosah na volné ploše cca 300 m

Přijímač	Vysílač

Technické parametry

Přijímač		Vysílač	
Napájení	230V / 50 Hz	Napájení	1 x 3 V, CR2430
Spotřeba	< 1,5 VA	Vf výkon	< 5 mW
Citlivost	< - 102 dBm	Stupeň krytí	IP 65
Hlasitost	< 85 dB	Životnost baterie	až 5 let
Reproduktor	kovový 0,5 W	Pracovní teplota	- 20 °C až 50 °C
Stupeň krytí	IP 20		
Kódování	AS		

Společné

Frekvence	433,92 MHz
Typ vysílání	FSK
Typ komunikace	obousměrná
Dosah na volné ploše	cca 300 m
Dosah v budově	cca 35 m

Doplňkové výrobky:



BZ912











Obj.č. - 1912

PROFI

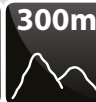

Popis:

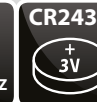
- Bezdrátový zvonek s OBOUSMĚRNOU komunikací, SAMOUČENÍM kódů, VELKÝM dosahem a VYSOKOU hlasitostí
- Možnost výběru z 5 typů SIRÉN
- Vysoká spolehlivost přenosu signálu
- Vyšší odolnost proti rušení
- Radiový přenos signálu na frekvenci 433,92 MHz
- Jednoduchá a rychlá instalace
- Zpětné potvrzení přijímače o přijetí signálu (pokud stiskneme tlačítko u dveří a rozsvítí se červená dioda, máme jistotu, že uvnitř zazněl uvítací tón)
- Indikace slabé baterie ve vysílači (na výměnu baterie v tlačítku upozorní rychle blikající LED na přijímači)
- Velký dosah na volné ploše cca 300 m
- Díky hlasitosti a velkému dosahu je vhodný pro PRŮMYSLOVÉ HALY, DÍLNY a také pro lidi se sluchovým postižením

Přijímač	Vysílač (BZ910)
     	     

Technické parametry

Přijímač		Vysílač (BZ910)	
Napájení	230V / 50 Hz	Napájení	1 x 3V CR2430
Spotřeba	< 1,5 VA	Vf výkon	< 5 mW
Citlivost	< - 102 dBm	Stupeň krytí	IP 65
Hlasitost	< 85 dB	Životnost baterie	až 5 let
Reproduktor	PIEZO	Pracovní teplota	- 20 °C až 50 °C
Stupeň krytí	IP 20		
Kódování	AS		

Společné	
Frekvence	433,92 MHz
Typ vysílání	FSK
Typ komunikace	obousměrná
Dosah na volné ploše	cca 300 m
Dosah v budově	cca 35 m

Doplňkové výrobky:



BZ914

Obj.č. - 1914

PROFI

BZ914



Popis:

- Bezdrátový zvonek na SLUNEČNÍ ENERGII. Vhodným umístěním dosáhneme trvalého provozu zvonku bez starosti o baterie
- Konstrukční řešení krabičky je přizpůsobeno, k umístění na vnitřní okenní parapet i k nalepení přímo na sklo nebo jednoduché montáži na okenní rám
- Možnost výběru ze tří typů zvuku - typu GONG s příjemným dozníváním
- Vysoká spolehlivost přenosu signálu
- Vyšší odolnost proti rušení
- Jednoduchá a rychlá instalace
- Zpětné potvrzení přijímače o přijetí signálu (pokud stiskneme tlačítko u dveří a rozsvítí se červená dioda, máme jistotu, že uvnitř zazněl uvítací tón)
- Indikace slabé baterie ve vysílači (na výměnu baterie v tlačítku upozorní rychle blikající symbol baterie na přijímači)
- Velký dosah na volné ploše cca 300 m

Přijímač		Vysílač	
Technické parametry			
Přijímač		Vysílač	
Napájení	3 x 1.2V / 800mAh,AAA	Napájení	1 x 3V CR2430
Spotřeba	< 300 uA	Vf výkon	< 5 mW
Citlivost	< - 102 dBm	Stupeň krytí	IP 65
Hlasitost	< 85 dB	Životnost baterie	až 5 let
Reproduktor	plastový 0,5 W	Pracovní teplota	- 20 °C až 50 °C
Stupeň krytí	IP 20		
Kódování	AS		

Společné	
Frekvence	433,92 MHz
Typ vysílání	FSK
Typ komunikace	obousměrná
Dosah na volné ploše	cca 300 m
Dosah v budově	cca 35 m

Doplňkové výrobky:



U větších budov je možné zařadit opakovač signálu (repeater), který prodlouží dosah i pro vzdálenější přijímače. Opakovač je potřeba umístit v 1/3 až 1/2 vzdálenosti na ose tlačítka - přijímač.

BZ900

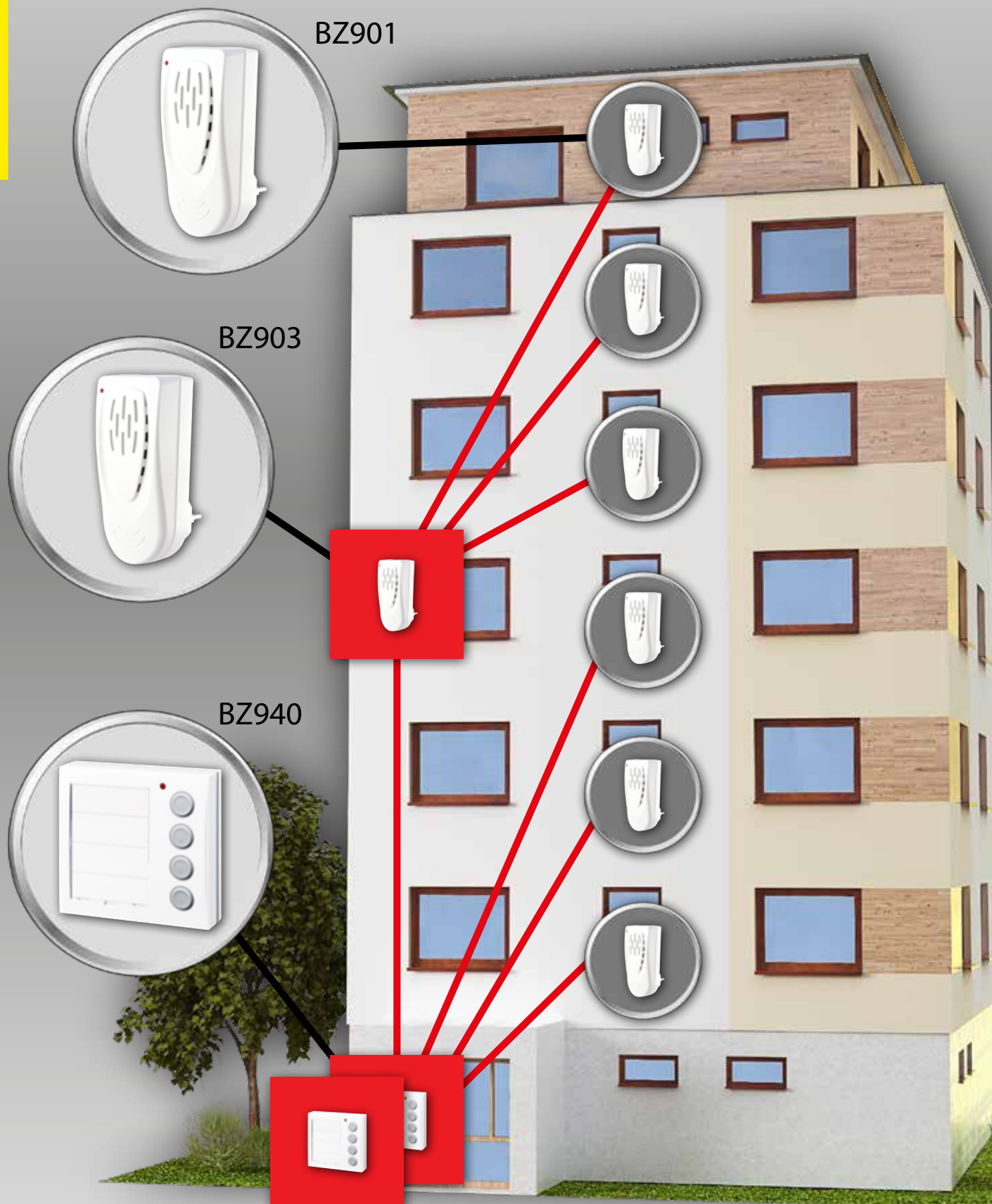

Bezdrátový vysílač jako zvonkové tlačítko pro přijímače řady BZ900.

BZ910

Výlisek je zhotoven novou moderní technologií dvoukomponentní lisování. Tato technologie zaručuje absolutní těsnost hmatníku (tlačítka) a jeho jemný zdvih. Použité plasty jsou vysoce odolné proti UV záření a mrazům.

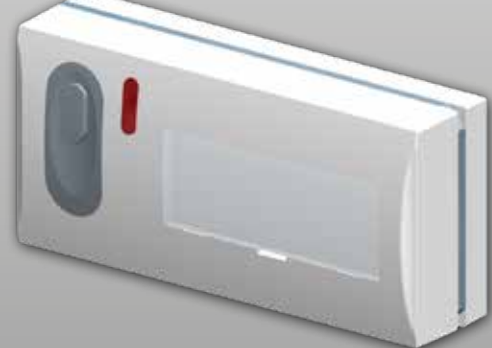
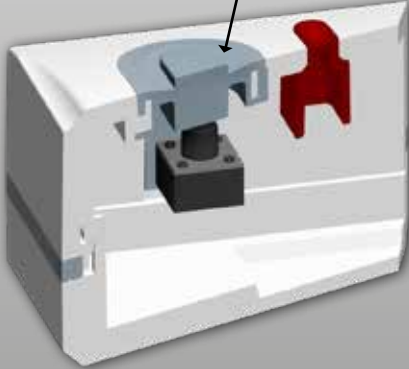

BZ900

BZ901



Bezdrátový náhradní přijímač se samouchením kódů a vypsělou technologií obousměrného přenosu signálu.



ČÍSELNÉ ZNAČENÍ ZVONKŮ ŘADY BZ900

BZ9 - X - X

TYP ZVONKU

TYP VYSÍLAČE

TYP PŘIJÍMAČE

0 - bez vysílače
1 - jednotlačítkový vys.
2 - dvojtlačítko
4 - čtyřtlačítko

0 - bez přijímače
1 - přijímač Gong
2 - přijímač siréna
3 - repeater (opakovač)
4 - přijímač solární

BZ902



Bezdrátový náhradní přijímač se samouchením kódů, vypsělou technologií obousměrného přenosu signálu a vysokou hlasitostí.



Opakovač signálu – vložení mezi přijímač a vysílač prodlouží dosah o 100%! Pouze pro řadu výrobků BZ900.

- OBOUSMĚRNÁ komunikace
- Systém samouchení kódu
- Prodlouží dosah až o 100 %
- 1 repeater lze použít i pro více zvonků v jednom objektu
- Pouze pro řadu zvonků BZ900



Nevhodné uspořádání sestavy zvonku s opakovačem signálu!

BZ903

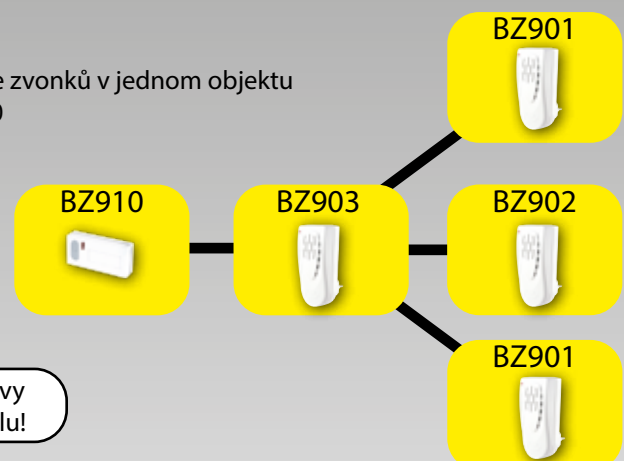

BZ6



Sestava bezdrátového bateriového zvonku určený pro použití pro střední dosahy.

BZ6

Obj.č. - 0451



KLASIK

BZ6

Popis:

- Bezdrátový bateriový zvoněk v elegantní krabičce s jednoduchou montáží
- Při zazvonění vydá zvonek zvuk gong
- Digitální kódování
- Radiový přenos signálu na frekvenci 433,92 MHz
- Jednoduchá a rychlá instalace
- Dosah cca 120 m
- Dosah v zástavbě cca 25 m
- Možnost dokoupit náhradní tlačítko (NT-BCD, WS113 - montáž pod vypínač)

Přijímač	Vysílač

Technické parametry

Přijímač		Vysílač	
Napájení	2 x 1,5 V alkal. R6/AA	Napájení	1 x 12 V L1028 23 A
Spotřeba	< 350 uA	Vf výkon	< 200 uW
Citlivost	< - 90 dBm	Stupeň krytí	IP 65
Hlasitost	< 60 dB	Životnost baterie	cca 2 roky
Reproduktor	plast 0,5 W	Pracovní teplota	- 20 °C až 50 °C
Stupeň krytí	IP 20		
Kódování	digitální		

Společné	
Frekvence	433,92 MHz
Typ vysílání	ASK
Typ komunikace	jednosměrná
Dosah na volné ploše	cca 120 m
Dosah v budově	cca 25 m

Doplňkové výrobky:



BBZ5

Obj.č. - 0450













KLASIK

Sestava bezdrátového bateriového zvonku určená pro použití na kratší dosahy.



Popis:

- Bateriový bezdrátový zvoněk vybaven klipsou, která umožňuje zavěšení přijímače například na opasek
- Při zazvonění vydá zvoněk zvuk - typu GONG
- Digitální kódování
- Radiový přenos signálu na frekvenci 433,92 MHz
- Jednoduchá a rychlá instalace
- Dosah na volné ploše cca 100 m
- Možnost dokoupit náhradní tlačítko (NT-BCD, WS113 - montáž pod vypínač) a prodlužovač dosahu (WS230)

Přijímač	Vysílač
     	     

Technické parametry

Přijímač		Vysílač	
Napájení	2 x 1,5 V alkal. R6 / AA	Napájení	1 x 12 V L1028 23 A
Spotřeba	< 300 uA	Vf výkon	< 200 uW
Citlivost	< - 86 dBm	Stupeň krytí	IP 40
Hlasitost	< 60 dB	Životnost baterie	cca 2 roky
Reproduktor	plast 0,2 W	Pracovní teplota	- 10 až 40 °C
Stupeň krytí	IP 20		
Kódování	digitální		

Společné	
Frekvence	433,92 MHz
Typ vysílání	ASK
Typ komunikace	jednosměrná
Dosah na volné ploše	cca 100 m
Dosah v budově	cca 20 m

Doplňkové výrobky:

WS230



NT-BCD



Sestava bezdrátového bateriového zvonku určená pro použití na kratší dosahy. Sestava je vhodná tam, kde potřebujeme indikovat vstup návštěvy ze dvou míst.

BBZ52

Obj.č. - 0452

KLASIK

BBZ52



Popis:

- Bateriový bezdrátový zvoněk vybaven klipsou, která umožňuje zavěšení přijímače například na opasek
- Při zazvonění vydá zvoněk zvuk gong
- Digitální kódování
- Radiový přenos signálu na frekvenci 433,92 MHz
- Jednoduchá a rychlá instalace
- Dosah na volné ploše cca 100 m
- Možnost dokoupit náhradní tlačítko (NT-BCD, WS113 - montáž pod vypínač) a prodlužovač dosahu (WS230)

Přijímač	Vysílač

Technické parametry

Přijímač		Vysílač	
Napájení	2 x 1,5 V alkal. R6 / AA	Napájení	1 x 12 V L1028 23 A
Spotřeba	< 300 uA	Vf výkon	< 200 uW
Citlivost	< - 86 dBm	Stupeň krytí	IP 40
Hlasitost	< 80 dB	Životnost baterie	cca 2 roky
Reproduktor	plast 0,2 W	Pracovní teplota	- 10 až 50 °C
Stupeň krytí	IP 20		
Kódování	digitální		

Společné	
Frekvence	433,92 MHz
Typ vysílání	ASK
Typ komunikace	jednosměrná
Dosah na volné ploše	cca 100 m
Dosah v budově	cca 20 m

Doplňkové výrobky:

WS230 NT-BCD

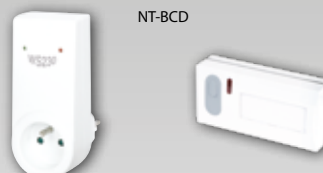

BZ10



Barvy, objednací číslo:



antracit
1005



žlutá
1012



fialová
1011



hnědá
1006



červená
1008



modrá
1007



stříbrná
1004



zelená
1009



granit
1010

Bezdrátový bateriový zvonek určený pro kratší a střední vzdálenosti.

BZ10

Obj.č. - 1001

KLASIK

BZ10



Konektor pro adaptér
AD05-jack



Ovládání hlasitosti

Popis:

- BZ10 je bateriový bezdrátový zvonek s novým designem. Každý set obsahuje přijímač (možnost výběru barvy) a vysílač
- Při zazvonění vydá zvonek příjemný trojhlasý gong
- Regulace hlasitosti
- Digitální kódování
- Radiový přenos signálu na frekvenci 433,92 MHz
- Jednoduchá a rychlá instalace
- Dosah cca 80 m
- Možnost dokoupit náhradní tlačítko (NT-BCD, WS113 - montáž pod vypínač) a prodlužovač dosahu (WS230)
- Možnost připojit síťový napájecí zdroj (AD05-Jack)

Přijímač		Vysílač	
Technické parametry			
Přijímač		Vysílač	
Napájení	2 x 1,5 V alkal. R6 / AA	Napájení	1 x 12V L1028 23 A
Spotřeba	< 300 uA	Vf výkon	< 200 uW
Citlivost	< - 86 dBm	Stupeň krytí	IP 40
Hlasitost	< 60 dB	Životnost baterie	cca 2 roky
Reproduktor	plast 0,5 W	Pracovní teplota	- 10 až 50 °C
Stupeň krytí	IP 20		
Kódování	digitální		
Společné		Příslušenství:	
Frekvence	433,92 MHz	WS230	NT-BCD
Typ vysílání	ASK		AD05-Jack
Typ komunikace	jednosměrná		
Dosah na volné ploše	cca 80 m		
Dosah v budově	cca 20 m		

BZ13



Bezdrátový zvonek pro váš dům, byt nebo kancelář.
Sada BZ13 je určena pro kratší až střední vzdálenosti.
Zvonek je z výroby plně připraven k použití, stačí jen přijímač postavit na stojánek nebo připevnit na zeď.

BZ13

Obj.č. - 1013

KLASIK

BZ13



Popis:

- Přenos signálu na frekvenci 433,92 MHz.
- Kódovaný digitální přenos, ASK modulace.
- Zvuk přijímače trojhlasý GONG.
- Optická signalizace zvonění na přijímači.
- Vysílač je napájen 12 V baterií L1028 (23 A alkalická) - **součástí balení!**
- Stojánek - **součástí balení**
- Optická signalizace (červená LED) vysílání na tlačítku.
- Rámeček na jmenovku.
- Dosah na volné ploše cca 100 m.
- Dosah v zástavbě cca 20 m.

Přijímač		Vysílač									
Technické parametry						Technické parametry					
Přijímač			Vysílač			Přijímač			Vysílač		
Napájení	2 x 1,5 V AA		Napájení	1 x 12 V L1028 23 A		Napájení	2 x 1,5 V AA		Napájení	1 x 12 V L1028 23 A	
Spotřeba	< 0,00035 A		Vf výkon	< 200 uW		Spotřeba	< 0,00035 A		Vf výkon	< 200 uW	
Citlivost	< - 90 dBm		Stupeň krytí	IP 42		Citlivost	< - 90 dBm		Stupeň krytí	IP 42	
Hlasitost	< 60 dBm		Životnost baterie	cca 2 roky		Hlasitost	< 60 dBm		Životnost baterie	cca 2 roky	
Reproduktor	plast 0,5 W		Pracovní teplota	- 10 °C až 40 °C		Reproduktor	plast 0,5 W		Pracovní teplota	- 10 °C až 40 °C	
Stupeň krytí	IP 20					Stupeň krytí	IP 20				
Kódování	digitální					Kódování	digitální				

Společné	
Frekvence	433,92 MHz
Typ vysílání	ASK
Typ komunikace	jednosměrná
Dosah na volné ploše	cca 100 m
Dosah v budově	cca 20 m

Doplňkové výrobky:



ZV2



ZV2-Econom

Obj.č. - 0005



Schéma
- Zapojení pro ovládání zvonku pomocí tlačítka

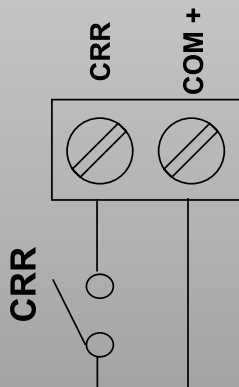

Popis:

- Elektronický drátový zvoněk
- Napájení bateriemi

Zvonek



Technické parametry

Napájení	2 x 1,5 V alkal. R6 / AA
Hlasitost	max. 85 dB
Pracovní teplota	0 °C až 50 °C
Max.průřez instal.vodičů	1,5 mm ²
Zvuk	CRR



ZV2-Melody

Obj.č. - 0006

Schéma č.1
- Zapojení pro ovládání zvonku pomocí tlačítka.



Schéma č.2
- Zapojení pro ovládání střídavým napětím 6-24V~, např. pro panelové domy.



Popis:

- Elektronický drátový zvoněk
- Po každém stisknutí zazní jiná melodie
- Po stisknutí tlačítka zahraje zvoněk jednu z 12 melodií. Je rovněž možné regulovat intenzitu zvuku

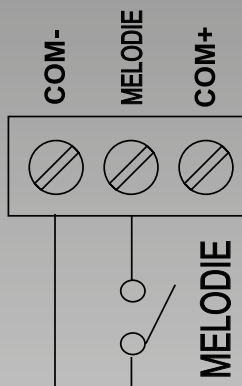
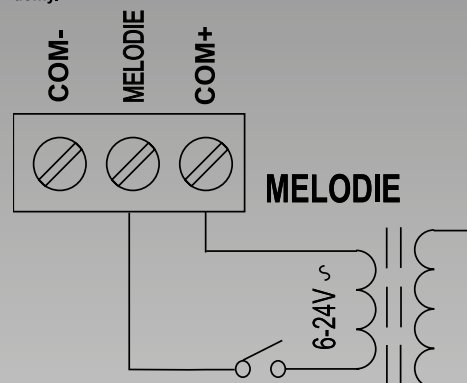
Zvonek

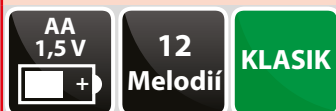

Technické parametry

Napájení	2 x 1,5 V alkal. R6 / AA
Hlasitost	max. 85 dB
Pracovní teplota	0 °C až 50 °C
Max.průřez instal.vodičů	1,5 mm ²
Zvuk	12 melodií

ZV2



Schéma č.1
- Zapojení pro ovládání zvonku pomocí tlačítka.

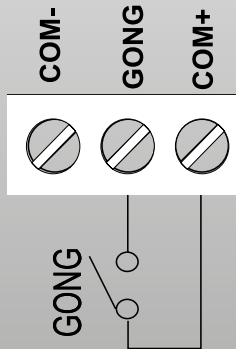

ZV2-1-Gong

Obj.č. - 0007

Schéma č.2

- Zapojení pro ovládání střídavým napětím 6-24V-, např. pro panelové domy.

- Ve zvonku musí být vloženy vždy baterie.

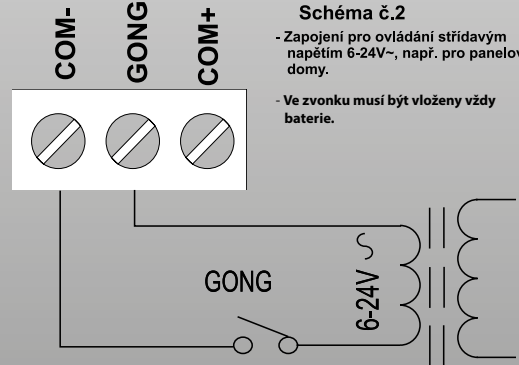

Popis:

- Elektronický drátový zvoněk s příjemným zvukem gongu
- Vhodný do všech domácností jako náhrada mechanického zvonku
- Možnost regulace intenzity zvuku

Zvonek



Technické parametry

Napájení	2 x 1,5V alkal. R6 / AA
Hlasitost	max. 85 dB
Pracovní teplota	0°C až +50 °C
Max.průřez instal.vodičů	1,5 mm ²
Zvuk	Jednohlasý gong



Schéma č.1
- Zapojení pro ovládání zvonku pomocí tlačítka.

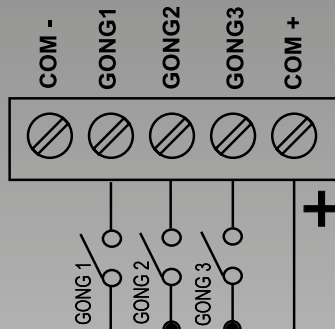

ZV2-3-Gong

Obj.č. - 0008

Schéma č.2

- Zapojení pro ovládání střídavým napětím 6-24V-, např. pro panelové domy.

- Ve zvonku musí být vloženy vždy baterie.

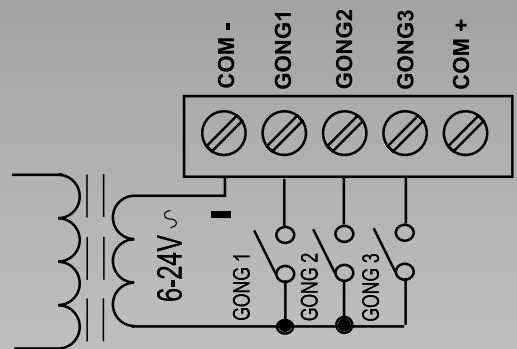

Popis:

- Elektronický drátový zvonek s možností zapojení 3 tlačítek s různým počtem zvonění a příjemným dozníváním
- Vhodný všude tam, kde je nutné rozlišit místa, odkud návštěva přichází
- Možnost regulovat intenzitu zvuku

Zvonek



Technické parametry

Napájení	2 x 1,5V alkal. R6 / AA
Hlasitost	max. 85 dB
Pracovní teplota	0°C až 50 °C
Max.průřez instal.vodičů	1,5 mm ²
Zvuk	trojhlasý gong

Celkový přehled zvonků

	DZ1	BZ3-1PS	BZ7	BZ8	BZ911	BZ914	BZ11	BZ12 Melody	BBZ5	BZ6	BZ10	BZ13
Přijímač												
Nápaní	230 V AC	230 V AC	230 V AC	230 V AC	230 V AC	230 V AC	230 V AC	230 V AC	3 V (2 * 1,5 V)	3 V (2 * 1,5 V)	3 V (2 * 1,5 V)	3 V (2 * 1,5 V)
Spotřeba	< 2 VA	< 2 VA	< 1,5 VA	< 2 VA	< 1,5 VA	< 1,5 VA	< 1 VA	< 1 VA	< 300 uA	< 350 uA	< 300 uA	< 1 VA
Čitlivost Vř	< - 90 dbm	< - 90 dbm	< - 86 dbm	< - 90 dbm	< - 102 dbm	< - 102 dbm	< - 80 dbm	< - 80 dbm	< - 86 dbm	< - 90 dbm	< - 90 dbm	< - 80 dbm
Hlasnost	< 85 db	< 78 db	< 80 db	< 78 db	< 85 db	< 85 db	< 85 db	< 85 db	< 80 db	< 90 db	< 80 db	< 85 db
Reproduktor	kovový 0,5 W	plast 0,2 W	plast 0,5 W	plast 0,2 W	kovový 0,5 W	plast 0,5 W	plast 0,5 W	plast 0,5 W	plast 0,2 W	plast 0,5 W	plast 0,5 W	plast 0,5 W
Zvuk	3-hlasý gong	3-hlasý gong	3-hlasý gong	3-hlasý gong	5 melodii	5 melodii	3-hlasý gong	16 Melodií	3-hlasý gong	3-hlasý gong	3-hlasý gong	3-hlasý gong
Regulace hlasitosti	NE	NE	NE	NE	NE	NE	ANO	NE	NE	NE	ANO	NE
Společné												
Frekvence	433,92 MHz	433,92 MHz	433,92 MHz	433,92 MHz	433,92 MHz	433,92 MHz	433,92 MHz	433,92 MHz	433,92 MHz	433,92 MHz	433,92 MHz	433,92 MHz
Typ komunikace	Jednosměrná	Jednosměrná	Jednosměrná	Jednosměrná	obousměrná	obousměrná	Jednosměrná	Jednosměrná	Jednosměrná	Jednosměrná	Jednosměrná	Jednosměrná
Dosah volná plocha	až 200 m	až 120 m	až 100 m	až 100 m	až 300 m	až 300 m	až 150 m	až 200 m	až 100 m	až 120 m	až 80 m	až 100 m
Dosah v budově	až 30 m	až 25 m	až 20 m	až 20 m	až 35 m	až 35 m	až 25 m	až 30 m	až 20 m	až 25 m	až 20 m	až 20 m
Kódování	digitální	AS	digitální	AS	AS	AS	digitální	digitální	digitální	digitální	digitální	digitální
Vysílač												
Nápaní	12 V L1028 23 A	12 V L1028 23 A	12 V L1028 23 A	12 V L1028 23 A	3 V CR2430	3 V CR2430	12 V L1028 23 A	12 V L1028 23 A	12 V L1028 23 A	12 V L1028 23 A	12 V L1028 23 A	12 V L1028 23 A
Vř výkon	< 200 uW	< 200 uW	< 200 uW	< 200 uW	< 5 mW	< 5 mW	< 200 uW	< 200 uW	< 200 uW	< 200 uW	< 200 uW	< 200 uW
Stupeň krytí	IP 65	IP 42	IP 42	IP 42	IP 65	IP 65	IP 42	IP 42	IP 42	IP 42	IP 42	IP 42
Životnost baterie	cca 2 roky	cca 2 roky	cca 2 roky	cca 2 roky	cca 5 let	cca 5 let	cca 2 roky	cca 2 roky	cca 2 roky	cca 2 roky	cca 2 roky	cca 2 roky
Pracovní teplota	-20 °C až 40 °C	-20 °C až 40 °C	-20 °C až 40 °C	-20 °C až 40 °C	-20 °C až 40 °C	-20 °C až 40 °C	-20 °C až 40 °C	-20 °C až 40 °C	0 °C až 40 °C	-20 °C až 40 °C	-20 °C až 40 °C	-20 °C až 40 °C

WS113

WS113

Umístění do instalační krabice pod vypínač



WS113 lze použít jako náhradní tlačítko k bezdrátovým zvonkům, ale i k dalším bezdrátovým výrobkům. Jedním vysílačem lze ovládat více bezdrátových zařízení.

WS113

Obj.č. - 1113



Popis:

- ukrytí pod vypínač chrání před krádeží
- zachování designové řady vypínačů v domě

Použití vysílače WS113:

S bezdrátovými zvonky (DZ1, BZ3, BBZ5, BZ7 mimo řadu BZ9xx)

- ohlášení návštěvy
- přivolá pomoc
- zabrání krádeži tlačítka u branky
- je možné uchovat designovou řadu vypínačů v domě

S dálkově ovládanou zásuvkou (WS101, WS201)

- sepnutí čerpadla (zpátečky)
- sepnutí topidla
- dohřev TUV
- ovládání venkovního osvětlení

Se solární jednotkou (SRJ20, SRJ22, SRJ30)

- ovládání filtrace
- dohřev TUV
- ovládání venkovního osvětlení

WS113 lze použít s těmito zvonky:



Technické parametry

Napájení	12 V L1028, 23 A
Vf výkon	< 5 mW
Frekvence	433,92 MHz
Stupeň krytí	IP20
Životnost baterie	2 roky
Pracovní teplota	0 °C až 50 °C

WS113

BZ901 (GONG)

Obj.č. - 1901

Popis:

- Bezdrátový náhradní přijímač se samoučením kódů a vyspělou technologií obousměrného přenosu signálu.



Přijímač	
Napájení	230 V / 50 Hz
Spotřeba	1,5 AV
Citlivost	< - 102 dBm
Hlasitost	< 85 dB
Pracovní teplota	0 °C až 50 °C

BZ902 (SIRÉNA)

Obj.č. - 1902

Popis:

- Bezdrátový náhradní přijímač se samoučením kódů, vyspělou technologií obousměrného přenosu signálu a vysokou hlasitostí.



Přijímač	
Napájení	230 V / 50 Hz
Spotřeba	1,5 AV
Citlivost	< - 102 dBm
Hlasitost	< 90 dB
Pracovní teplota	0 °C až 50 °C

BZ903

Obj.č. - 1903

Popis:

- Opakovač signálu – vložením mezi přijímač a vysílač prodlouží dosah o 100 %! Pouze pro řadu výrobků BZ9!



Repeater	
Napájení	230 V / 50 Hz
Spotřeba	1,5 AV
Citlivost	< - 102 dBm
Vf výkon	< 10 mW
Pracovní teplota	0 °C až 50 °C

BZ910

Obj.č. - 1910

Popis:

- Bezdrátový vysílač jako zvonkové tlačítko pro přijímače řady BZ9.



Vysílač	
Napájení	1 x 3 V CR2430
Frekvence	433,92 MHz
Vf výkon	< 10 mW
Stupeň krytí	IP 65
Životnost baterie	až 5 roky
Pracovní teplota	-20 °C až 50 °C

BZ920

Obj.č. - 1920

- Dvojtlačítko BZ920 (vysílač) je určeno pouze pro zvonky (přijímače) řady BZ9! Velkou výhodou je možnost ovládání dvou zvonků (přijímačů), které mohou být umístěny každý na jiném místě.



Vysílač	
Napájení	3 V CR2430
Vf výkon	< 10 mW
Frekvence	433,92 MHz
Stupeň krytí	IP 65
Pracovní teplota	- 20 až 50 °C

BZ940

Obj.č. - 1940

- Čtyřtlačítko BZ940 (vysílač) je určeno pouze pro zvonky (přijímače) řady BZ9! Velkou výhodou je možnost ovládání až čtyř zvonků (přijímačů), které mohou být umístěny každý na jiném místě.



Vysílač	
Napájení	3 V CR2430
Vf výkon	< 10 mW
Frekvence	433,92 MHz
Stupeň krytí	IP 65
Pracovní teplota	- 20 až 50 °C

AD05-JACK

Obj.č. - 1998



Popis:

- Adaptér pro napájení GSM modulů, centrálních jednotek a bezdrátového zvonku BZ914.

Vstup	230 V / 50 Hz
Jack	3,5 mm
Výstup	5 V / 2,5 A DC

BZ8-NP (GONG)

Obj.č. - 0280



Popis:

- Bezdrátový náhradní přijímač se samoučením kódů.

Přijímač	
Napájení	230 V / 50 Hz
Spotřeba	2 VA
Citlivost	< - 86 dBm
Hlasitost	< 85 dB
Pracovní teplota	0 °C až 50 °C

KBT

Obj.č. - 0200



Popis:

- Ochranný kryt pro bezdrátové tlačítka
- Vhodný pro všechny vysíláče firmy ELEKTROBOCK CZ s.r.o.

NT-BCD

Obj.č. - 0201



Popis:

- Bezdrátový vysíláček jako zvonkové tlačítko.

Vysíláček	
Napájení	1 x 12 V L1028 23 A
Frekvence	433,92 MHz
Vf výkon	< 200 μW
Stupeň krytí	IP 65
Životnost baterie	až 1,5 roku
Pracovní teplota	-20 °C až 50 °C

WS111

Obj.č. - 0110



Popis:

- Bezdrátová klíčenka čtyřkanálová
- Možné použít až pro 4 přijímače.

Vysíláček	
Napájení	1 x 6 V alkal. baterie 11 A
Frekvence	433,92 MHz
Vf výkon	< 200 μW
Stupeň krytí	IP 44
Životnost baterie	až 2 roky
Pracovní teplota	0 °C až 50 °C

WS113

Obj.č. - 1113



Popis:

- Bezdrátový vysíláček s montáží pod vypínač do instalační krabice.

Vysíláček	
Napájení	1 x 12 V L1028 23 A
Frekvence	433,92 MHz
Vf výkon	< 5 mW
Stupeň krytí	IP 20 a vyšší podle montáže
Životnost baterie	až 2 roky
Pracovní teplota	0 °C až 50 °C

WS230

Obj.č. - 1230

























Popis:

- Opakovač signálu – vložením mezi přijímač a vysíláček prodlouží dosah o 100%!

Repeater	
Napájení	230 V / 50 Hz
Spotřeba	1,5 VA
Citlivost	< - 90 dBm
Vf výkon	< 5 mW
Pracovní teplota	0 °C až 50 °C



	Zvuk CRR		Řada Klasik
	1-hlasý GONG		Řada Profi
	3-hlasý GONG		
	12 melodií		
	Samoučení kódů		
	Amplitudový typ modulace		
	Frekvenční typ modulace		
	Baterie 1,5 V (tužková) LR6		
	Baterie 1,5 V (mikrotužková) R03		
	Baterie 12 V, typ L1028		
	Baterie 3 V, typ CR2430		
	Časování		
	Dosah v budově 30 m		
	Dosah na volném prostranství 100 m		
	Vysílací frekvence		
	Obousměrná komunikace		
	Stupeň krytí IP 24		
	Průchozí zásuvka		
	Spínaná zásuvka		
	Napájení 230 V AC		
	Regulace hlasitosti		



ELEKTROBOCK MTF s.r.o.
ul. Blanenská 1763, 664 34 Kuřim, CZ
Tel.: +420 541 230 216
Fax: +420 541 231 369
E-mail: elbock@elbock.cz

Obchodní oddělení (příjem objednávek)
E-mail: prodej@elbock.cz

Technické oddělení (od 7 do 14 hod.)
Tel.: +420 724 001 633, +420 725 027 685
E-mail: servis@elbock.cz

Naše firma v Evropě

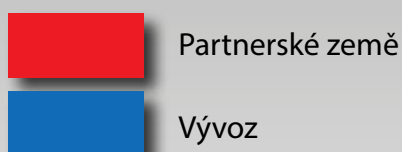
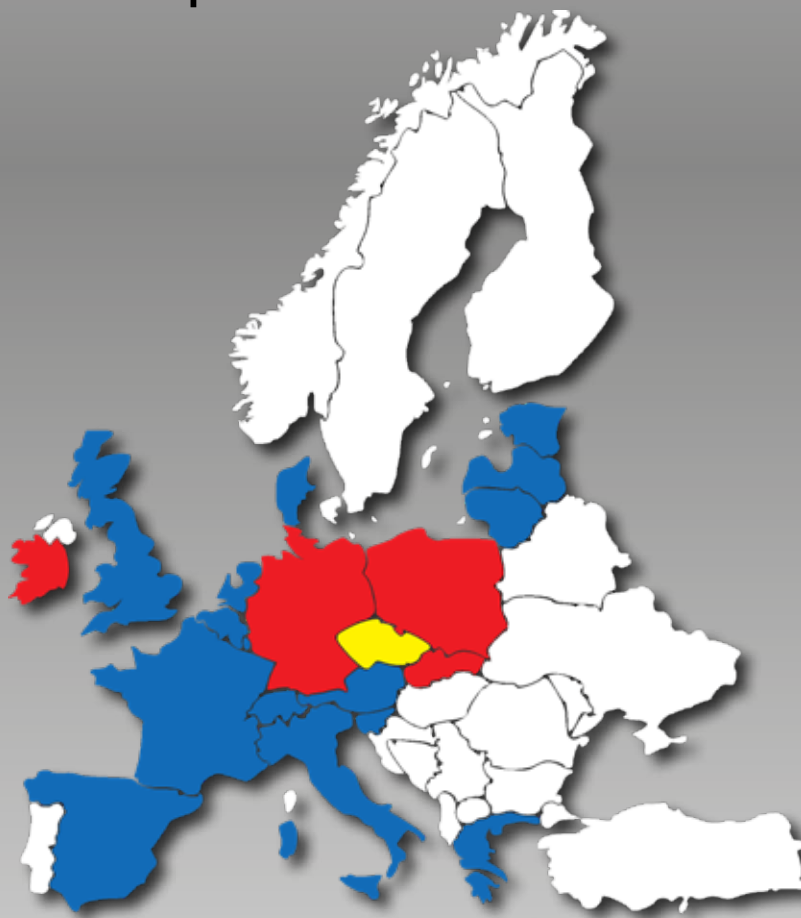



Podrobnější informace o cenách a výrobcích na:

www.elbock.cz

ELEKTROBOCK MTF s.r.o.

ul. Blanenská 1763, 664 34 Kuřim, Czech Republic

Tel.: +420 541 230 216

Fax: +420 541 231 369

E-mail: elbock@elbock.cz